

СУШКА СЕРИИ 716 ДВУХУРОВНЕВАЯ



серия 716

сушка двухуровневая INOXA ELLITE



made in Italy



450/600/800/900

ширина каркаса



для шкафа без дна

Информация для заказа:

артикул	ДСП каркаса, мм	ширина каркаса, мм	ширина сушки, мм	глубина сушки, мм*	отделка	упаковка
716KIT45XC516-16	16	450	418	272-352	хром	1 комплект
716KIT60XC516-16	16	600	568	272-352	хром	1 комплект
716KIT80XC516-16	16	800	768	272-352	хром	1 комплект
716KIT90XC516-16	16	900	868	272-352	хром	1 комплект

*глубина сушки — это расстояние от переднего края нижней рамки до начала паза под заднюю стенку

Основные характеристики:

- нижняя и верхняя рамки состоят из анодированного алюминиевого профиля и боковых креплений из ABS-пластика;
- нижняя рамка имеет регулируемую глубину от 272 до 352 мм;
- решетки изготовлены из нержавеющей стали марки AISI304, обработанной по технологии электрополировки;
- поддон для сбора воды сделан из матового полистирола.

Москва

тел: +7 (495) 974-62-85,
974-62-86, 785-11-41,
785-11-45

факс: (495) 974-61-48

e-mail: contact@makmart.ru

www.makmart.com

www.makmart.ru

Логистический комплекс Наро-Фоминск
тел: +7 (495) 974-62-86

Логистический комплекс Мытищи
тел: +7 (495) 134-42-64, доб. 2

Логистический комплекс Юг
тел.: +7 (495) 134-42-64, доб. 1

Челябинск (ЛК)
тел.: +7 (351) 211-23-13

Красноярск (ЛК)
тел.: +7 (391) 234-70-20 (многоканальный)

Уфа (ЛК)
тел.: +7 (347) 216-55-48

Набережные Челны (СК)
тел.: +7 (8552) 91-55-48

Санкт-Петербург
тел.: +7 (812) 606-68-55, 606-68-56,
606-68-57

Екатеринбург
тел: +7 (343) 359-29-90, 359-29-93

Ростов-на-Дону
тел: +7 (863) 278-89-41, 278-89-42

Новосибирск
тел: +7 (383) 314-79-99, 314-88-58

Казань
тел: +7 (843) 570-31-48, 570-31-78

Калининград
тел: +7 (4012) 605-407

Воронеж
тел.: +7 (473) 233-23-40

Республика Казахстан, г. Алматы
тел.: +7 (727) 321-22-08,
+7(701)538-18-75

Дилер МАКМАРТ
в Вашем городе

Дилерская сеть:

отсканируйте или кликните на код, чтобы узнать телефон дилера в Вашем регионе



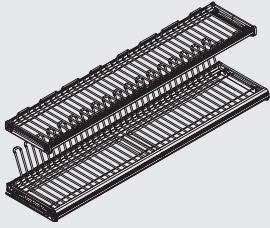

Комплектация:

- рамка нижняя с регулировкой глубины — 1 шт.
- решетка универсальная для стаканов и тарелок — 1 шт.
- решетка для стаканов — 1 шт.
- рамка верхняя - 1 шт.
- поддон пластиковый — 1 шт.

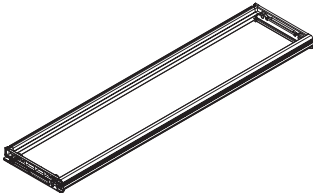

рамка с крепежом нижняя с регулировкой глубины

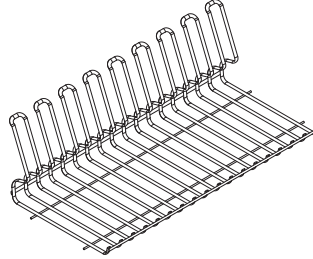

решетка для тарелок

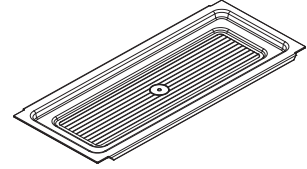

поддон пластиковый

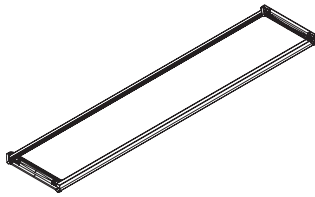

рамка верхняя

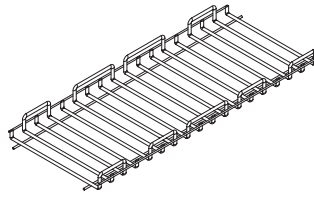

решетка для стаканов

Габаритные и присадочные размеры крепления для профиля верхней рамки (вид сбоку)

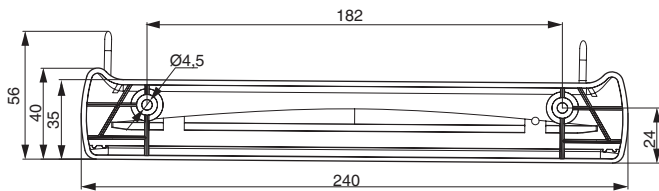

Габаритные и присадочные размеры нижней рамки с вертикальной решеткой (вид сбоку)

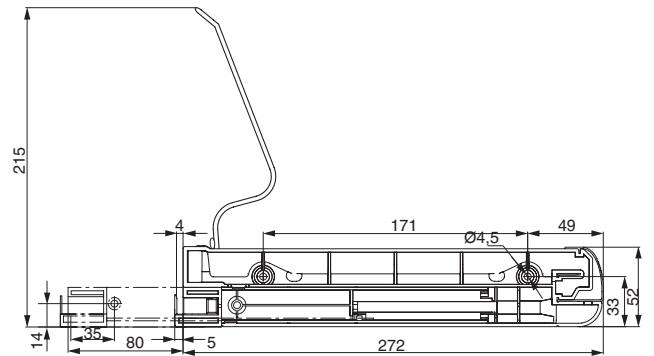

Дополнительный выбор:

поддон пластиковый для сушки Inoxa

артикул	ширина каркаса , мм
602/45V	450
602/60V	600
602/80V	800
602/90V	900



поддон сталь нержавеющая для сушки Inoxa

артикул	ширина каркаса , мм
601/388X	450
601/540X	600
601/740X	800
601/840X	900

