

Светодиодные светильники LED Metris V12

Коллекция светильников LED Metris создана для функционального освещения мебели. Каждый светильник представляет собой сочетание модуля из 24 светодиодов и специальной линзы, которая усиливает светоотдачу.

LED Metris имеет три варианта установки:

- врезная, с глубиной фрезеровки 8 мм;
- накладная со стандартным расширителем;
- накладная с наклонным расширителем, который позволяет сделать направленную подсветку необходимой зоны.

В коллекции три отделки: белая, никель шлифованный глянец и бронза. Также светильники доступны в двух цветовых температурах: теплый белый и нейтральный белый.



МАКМАРТ

components and mechanisms for furniture industries

Москва

тел: +7 (495) 974-62-85,
974-62-86, 785-11-41,
785-11-45

факс: (495) 974-61-48

e-mail: contact@makmart.ru

www.makmart.ru

Логистический комплекс Мытищи

тел: +7 (495) 134-42-64, доб. 2

Логистический комплекс Юг

тел.: +7 (495) 134-42-64, доб. 1

Челябинск (ЛК)

тел.: +7 (351) 211-23-13

Красноярск (ЛК)

тел.: +7 (391) 234-70-20 (многоканальный)

тел.: +7 (391) 234-70-20

Уфа (ЛК)

тел.: +7 (347) 216-55-48

Санкт-Петербург

тел: +7 (812) 606-68-55, 606-68-56,
606-68-57

Екатеринбург

тел: +7 (343) 359-29-90, 359-29-93

Ростов-на-Дону

тел: +7 (863) 278-89-41, 278-89-42

Новосибирск

тел: +7 (383) 314-79-99, 314-88-58

Казань

тел: +7 (843) 570-31-48, 570-31-78

Калининград

тел: +7 (4012) 605-407

Воронеж

тел.: +7 (473) 233-23-40

Республика Казахстан, г. Алматы

тел.: +7 (727) 321-22-08,
+7(701)538-18-75

www.makmart.com

Дилер МАКМАРТ
в Вашем городе

Дилерская сеть:

отсканируйте или кликните
на код, чтобы узнать телефон
дилера в Вашем регионе



12 В



артикул светильника	1088001В	1088001N
рабочее напряжение, В	12	12
мощность, Вт	1,6	1,6
количество светодиодов	24	24
цветовая температура, К	3050-3250	4000-4500
световой поток, Лм	192	192
индекс цветопередачи (CRI)	70	70
степени защиты	IP20	IP20
длина провода, мм	2000	2000
выключатель на корпусе	нет	нет
отделка	белая	белая
упаковка, шт.	1	1

Цветовая температура, К

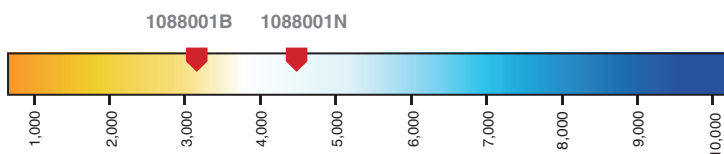

2008001 расширитель SP для METRIS V12, отделка белая



2007901 расширитель OB для METRIS V12, отделка белая

Комплектация светильника:

- светильник с проводом 2000 мм и коннектором 822M — 1 шт.

Комплектация расширителя:

- расширитель SP — 1 шт.
- шуруп 3,5x16 — 2 шт.

Комплектация расширителя:

- расширитель OB — 1 шт.
- шуруп 3,5x12 — 2 шт.

Информация для заказа:

- источники питания, провода, блоки распределительные, выключатели и датчики заказываются отдельно

12 В



артикул светильника	1088017В	1088017N
рабочее напряжение, В	12	12
мощность, Вт	1,6	1,6
количество светодиодов	24	24
цветовая температура, К	3050-3250	4000-4500
световой поток, Лм	192	192
индекс цветопередачи (CRI)	70	70
степени защиты	IP20	IP20
длина провода, мм	2000	2000
выключатель на корпусе	нет	нет
отделка	никель шлифованный глянец	никель шлифованный глянец
упаковка, шт.	1	1

Цветовая температура, К

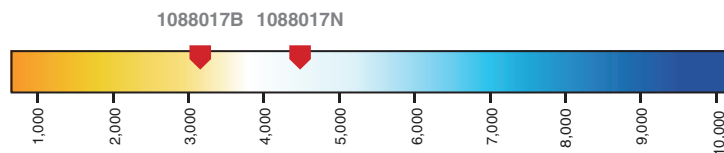

2008017 расширитель SP для METRIS V12, отделка никель шлифованный глянец



2007917 расширитель OB для METRIS V12, отделка никель шлифованный глянец

Комплектация светильника:

- светильник с проводом 2000 мм и коннектором 822M — 1 шт.

Комплектация расширителя:

- расширитель SP — 1 шт.
- шуруп 3,5x16 — 2 шт.

Комплектация расширителя:

- расширитель OB — 1 шт.
- шуруп 3,5x12 — 2 шт.

Информация для заказа:

- источники питания, провода, блоки распределительные, выключатели и датчики заказываются отдельно

12 В



артикул светильника	1088018В
рабочее напряжение, В	12
мощность, Вт	1,6
количество светодиодов	24
цветовая температура, К	3050-3250
световой поток, Лм	192
индекс цветопередачи (CRI)	70
степени защиты	IP20
длина провода, мм	2000
выключатель на корпусе	нет
отделка	бронза
упаковка, шт.	1

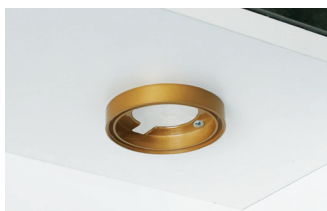

2008018 расширитель SP для METRIS V12, отделка бронза



2007918 расширитель OB для METRIS V12, отделка бронза

Цветовая температура, К

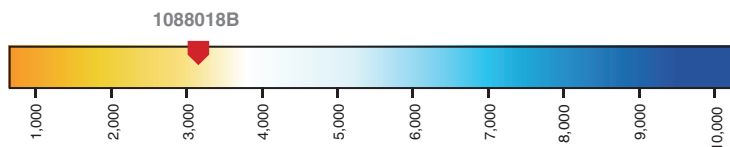

Комплектация светильника:

- светильник с проводом 2000 мм и коннектором 822M — 1 шт.

Комплектация расширителя:

- расширитель SP — 1 шт.
- шуруп 3,5x16 — 2 шт.

Комплектация расширителя:

- расширитель OB — 1 шт.
- шуруп 3,5x12 — 2 шт.

Информация для заказа:

- источники питания, провода, блоки распределительные, выключатели и датчики заказываются отдельно

АКСЕССУАРЫ

1

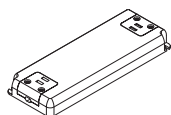

SNP6-12VF

Источник питания 6W, 200-240V/12V

SNP15-12VF

Источник питания 15W, 200-240V/12V

SNP30-12VF

Источник питания 30W, 200-240V/12V

2

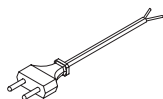

HW.010.021

Провод сетевой 2000 мм, с вилкой Europlug

3

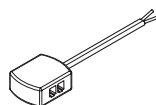

HW.010.009

Блок распределительный L803-PC на 4 подключения, с проводом 200 мм

3

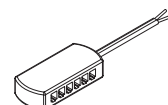

HW.010.010

Блок распределительный L803-PC на 6 подключений, с проводом 200 мм

3

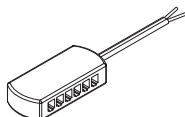

HW.010.011

Блок распределительный L803-PC на 12 подключений, с проводом 200 мм

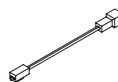

HW.010.020

Провод-удлинитель 2000 мм, с коннекторами L822F и L822M

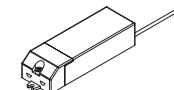

HW.001.028

Выключатель сенсорный TOUCH, 500W, 200-240V

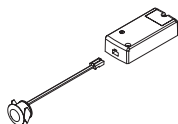

HW.001.029

PIR-датчик движения, 250W, 100-240V

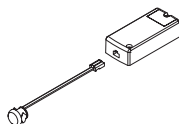

HW.001.030

IR-датчик бесконтактный, 250W, 100-240V

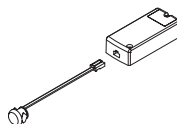

HW.001.031

IR-датчик открывания фасада, врезной, 250W, 100-240V

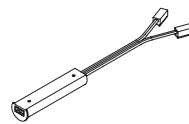

HW.001.032

IR-датчик универсальный, 15W/12V, 30W/24V

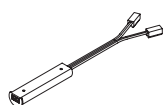

HW.001.033

IR-датчик бесконтактный с диммером, 15W/12V, 30W/24V

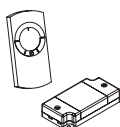

HW.001.034

Выключатель с диммером и пультом ДУ, 15W/12V, 30W/24V

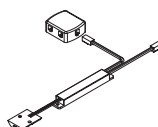

HW.005.026

IR-датчик открывания фасада накладной, 15W/12V

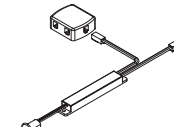

HW.005.027

IR-датчик открывания фасада, врезной, 15W/12V

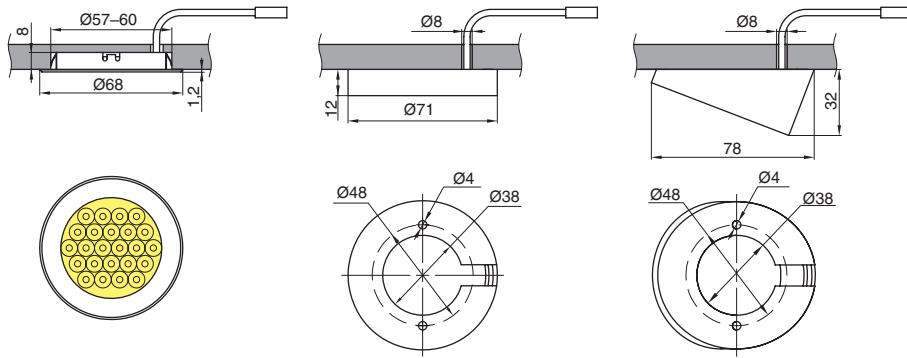

Вариант 1
врезной

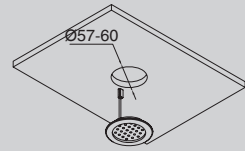

Вариант 2

накладной с использованием расширителя SP

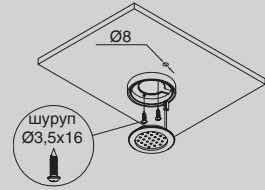

Вариант 3

накладной с использованием расширителя OB

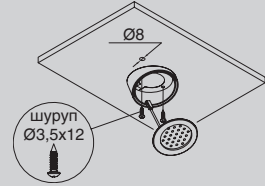

РЕКОМЕНДАЦИИ ПО ПОДКЛЮЧЕНИЮ

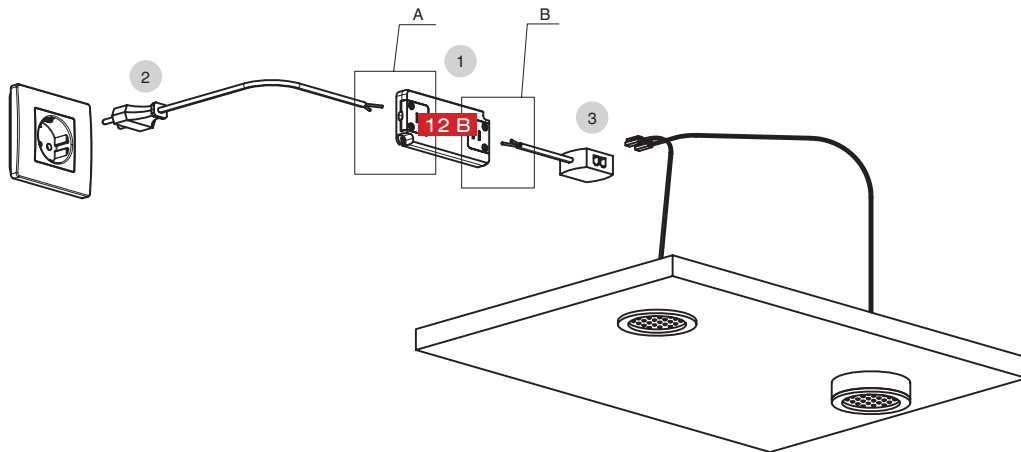

⚠ Возможно подключение выключателей и датчиков

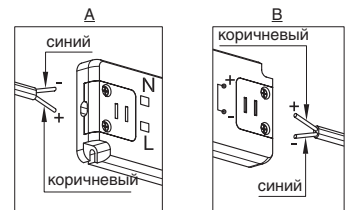

ПОДБОР АКСЕССУАРОВ В ЗАВИСИМОСТИ ОТ ВАРИАНТОВ ПОДКЛЮЧЕНИЯ

провод сетевой	источник питания	блок распределительный	светильники
артикул	артикул	артикул / количество разъемов	макс. кол-во подключений
HW.010.021	SNP6-12VF	HW.010.009 / 4	3
	SNP15-12VF	HW.010.010 / 6	6
	SNP30-12VF	HW.010.011 / 12	12