

# МАКМАРТ

СВЕТИЛЬНИК СВЕТОДИОДНЫЙ LED NIKA, ОТДЕЛКА НИКЕЛЬ ЧЕРНЕННЫЙ



## МАКМАРТ

components and mechanisms for furniture industries

### Москва

тел: +7 (495) 974-62-85,  
974-62-86, 785-11-41,  
785-11-45

факс: (495) 974-61-48

e-mail: [contact@makmart.ru](mailto:contact@makmart.ru)

[www.makmart.ru](http://www.makmart.ru)

### Логистический комплекс Мытищи

тел: +7 (495) 134-42-64, доб. 2

### Логистический комплекс Юг

тел: +7 (495) 134-42-64, доб. 1

### Красноярск (ЛК)

тел.: +7 (391) 234-70-20

### Набережные Челны (СК)

тел.: +7 (347) 216-55-48

### Уфа (ЛК)

тел.: +7 (347) 216-55-48

### Челябинск (ЛК)

тел.: +7 (351) 211-23-13

### Санкт-Петербург

тел: +7 (812) 606-68-55/56/57

### Екатеринбург

тел: +7 (343) 359-29-90/93

### Ростов-на-Дону

тел: +7 (863) 201-73-48, 201-79-56

### Новосибирск

тел: +7 (383) 314-79-99, 314-88-58

### Казань

тел: +7 (843) 570-31-48/78

### Калининград

тел: +7 (4012) 605-407

### Воронеж

тел: +7 (473) 233-23-40

### Республика Казахстан

### Алматы

тел: +7 (727) 318-75-60,  
+7 (701) 538-18-75

### Астана

тел: +7 (701) 035-57-25  
[www.makmart.com](http://www.makmart.com)

Дилер МАКМАРТ  
в Вашем городе

### Дилерская сеть:

отсканируйте или кликните  
на код, чтобы узнать телефон  
дилера в Вашем регионе





Классический врезной и накладной светильник предназначен для функционального освещения мебели. Благодаря элегантному дизайну он идеально подходит для использования в классическом интерьере. Представлен в отделке "никель черенный". Цветовая температура: 3000К.

**Комплектация светильника:**

- светильник с проводом 2000 мм и коннектором 822М — 1 шт.

Цветовая температура, К	Артикул комплекта
3000 К тёплый белый	никель черенный HW.004.GR.FS

**Техническая информация:**

**врезной/  
накладной\***  
тип установки

**пластик**  
материал

**DC** 350 мА  
рабочий ток

**CRI** 80  
индекс цветопередачи

**IP** IP20  
степень защиты

**Ø81x4  
Ø81x15**  
габаритные размеры, мм  
(диаметр x высота)

**нет**  
выключатель  
на корпусе

**W** 3,5 Вт  
мощность

**LUMEN** 210 Лм  
световой поток

\* в накладном варианте установки дополнительно заказывается расширитель SP

**ГАБАРИТНЫЕ И УСТАНОВОЧНЫЕ РАЗМЕРЫ**

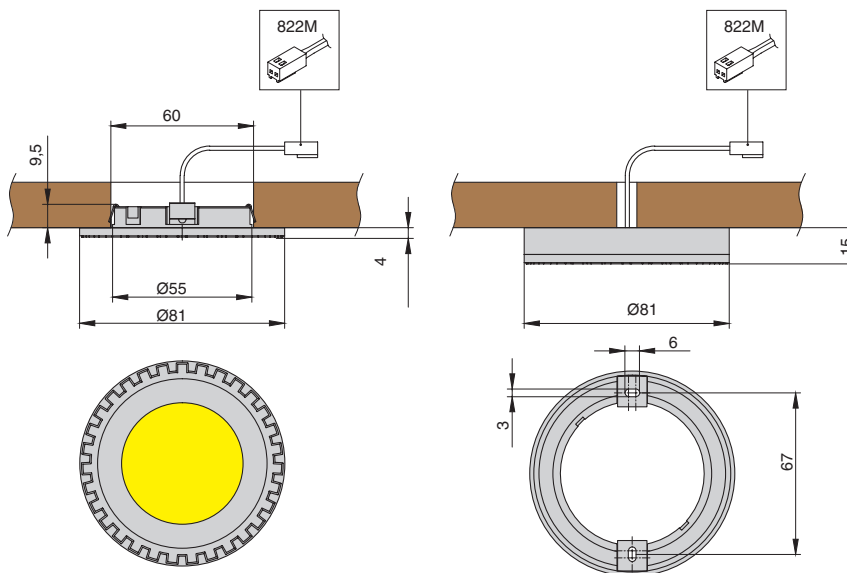

**Схема монтажа:**

**Вариант 1**  
врезной

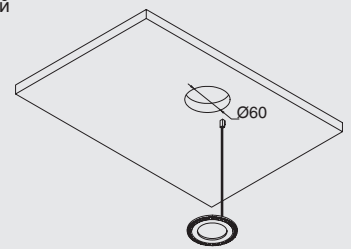

**Вариант 2**  
накладной с использованием расширителя SP

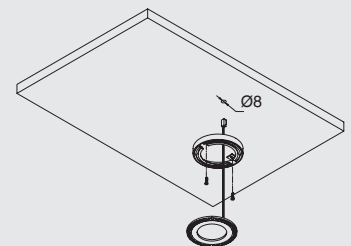

## АКСЕССУАРЫ

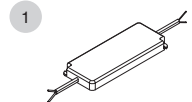
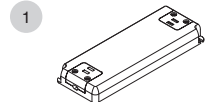
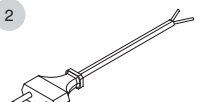
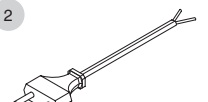
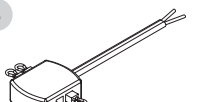
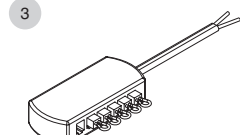
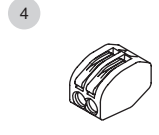
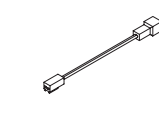
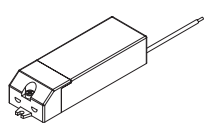
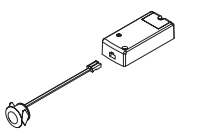
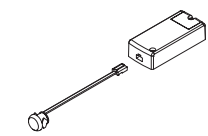
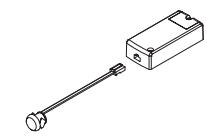
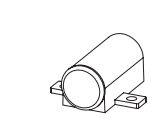
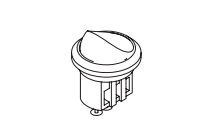
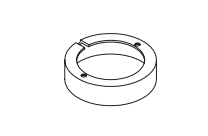
 <p><b>SNP6-350IFP</b> Источник питания 6W, 200-240V/350mA</p>  <p><b>SNP12-350IFP</b> Источник питания 12W, 200-240V/350mA</p>  <p><b>SNP20-350IFP</b> Источник питания 20W, 200-240V/350mA</p>	 <p><b>EM.WO.2*0,5.2000.W</b> Провод сетевой 2000 мм, с вилкой Europlug</p>  <p><b>EM.WS.2*0,5.2000.W</b> Провод сетевой 2000 мм с вилкой Europlug и проходным выключателем</p>
 <p><b>HW.010.014</b> Блок распределительный L803-SC на 6 подключений, с проводом 200 мм и 5 перем.</p>  <p><b>FJ-402</b> Клемма универсальная 2x0, 08-4/2,5 mm2</p>  <p><b>HW.010.020</b> Провод-удлинитель 2000 мм, с коннекторами L822F и L822M</p>	 <p><b>HW.001.028</b> Выключатель сенсорный TOUCH, 500W, 200-240V</p>  <p><b>HW.001.029</b> PIR-датчик движения, 250W, 100-240V</p>
 <p><b>HW.001.030.11</b> IR-датчик бесконтактный, 250W, 100-240V</p>  <p><b>HW.001.031.11</b> IR-датчик открывания фасада, врезной, 250W, 100-240V</p>  <p><b>HW.001.036</b> Держатель накладной для датчиков HW.001.030.11 и HW.001.031.11</p>	 <p><b>BH300.x</b> Выключатель врезной 10A, 250В</p>  <p><b>HW.004.DIL.FS</b> Расширитель SP, отделка никель черненный</p>

## РЕКОМЕНДАЦИИ ПО ПОДКЛЮЧЕНИЮ ОДНОГО СВЕТИЛЬНИКА

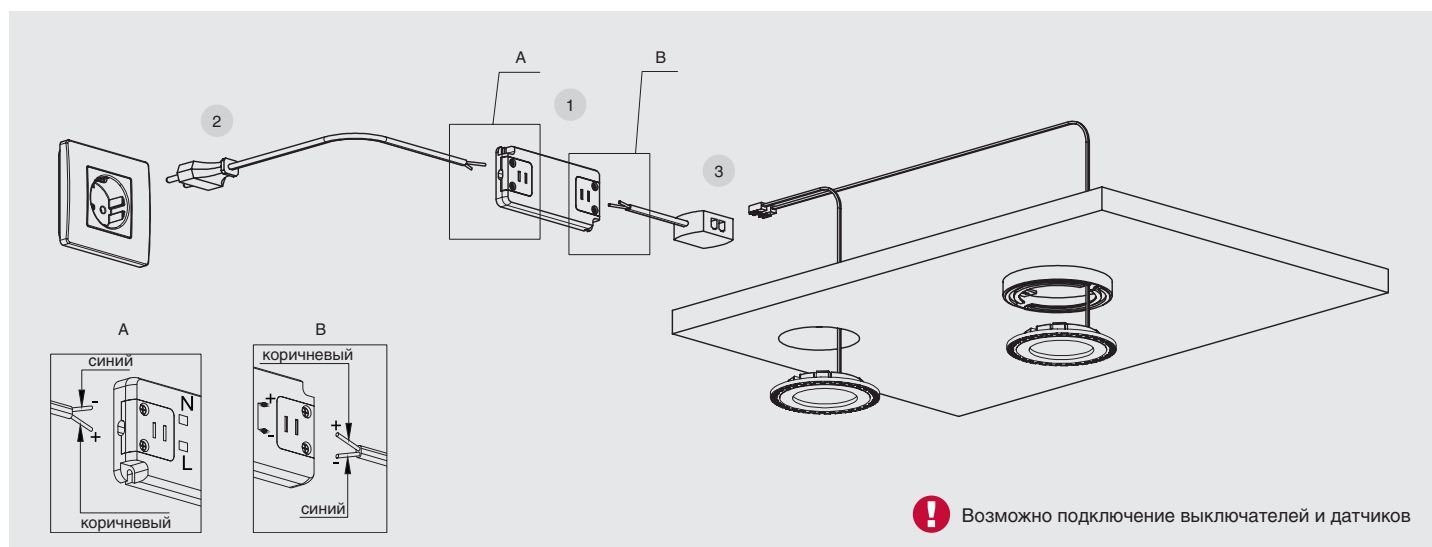

## ПОДБОР АКСЕССУАРОВ В ЗАВИСИМОСТИ ОТ ВАРИАНТОВ ПОДКЛЮЧЕНИЯ

светильники	блок распределительный	источник питания	провод сетевой
			
макс. кол-во подключений	артикул / количество разъемов	артикул	артикул
1	HW.010.013 / 4	SNP6-350IFP	EM.WO.2*0,5.2000.W EM.WS.2*0,5.2000.W
3		SNP12-350IFP SNP12-350IF	
4-5	HW.010.014 / 6	SNP20-350IF	

