

MAKMART

КОМПЛЕКТ LED ЛЕНТЫ SMD 2835



MAKMART

components and mechanisms for furniture industries

Москва

тел: +7 (495) 974-62-85,
974-62-86, 785-11-41,
785-11-45

факс: (495) 974-61-48

e-mail: contact@makmart.ru

www.makmart.com

www.makmart.ru

Логистический комплекс Наро-Фоминск
тел.: +7 (495) 974-62-86

Логистический комплекс Мытищи
тел.: +7 (495) 134-42-64, доб. 2

Логистический комплекс Юг
тел.: +7 (495) 134-42-64, доб. 1

Логистический комплекс Одинцово
тел.: +7 (495) 134-42-64, доб. 3

Логистический комплекс Химки
тел.: +7 (495) 134-42-64, доб. 4

Челябинск (ЛК)
тел.: +7 (351) 211-23-13

Красноярск (ЛК)
тел.: +7 (391) 234-70-20 (многоканальный)

Уфа (ЛК)
тел.: +7 (347) 216-55-48

Воронеж (ЛК)
тел.: +7 (473) 233-23-40

Санкт-Петербург
тел.: +7 (812) 606-68-55, 606-68-56, 606-68-57

Екатеринбург
тел.: +7 (343) 359-29-90, 359-29-93

Ростов-на-Дону
тел: +7 (863) 201-73-48, 201-79-56,
201-81-82, 201-83-98

Новосибирск (ЛК)
тел: +7 (383) 314-79-99, 314-88-58

Казань (ЛК)
тел: +7 (843) 570-31-48 , 570-31-78

Калининград
тел: +7 (4012) 605-407

Республика Казахстан, г. Алматы
тел.: +7 (727) 321-22-08,
+7(701)538-18-75

Дилерская сеть:

отсканируйте или кликните
на код, чтобы узнать телефон
дилера в Вашем регионе



КОМПЛЕКТ LED ЛЕНТЫ SMD 2835

Представляем вашему вниманию комплект светодиодных лент для монтажа в LED-профиль и самостоятельной сборки светодиодных мебельных светильников.

Стандартный размерный ряд смотрите в приведённой ниже таблице.

СОСТАВ КОМПЛЕКТА:

- светодиодная лента с проводом 2 метра для подключения к трансформатору;
- соединитель клеммный K03, быстрозажимной;
- провод соединительный 500 мм с коннектором L822M для подключения к трансформатору с распределительной коробкой.

ПРЕИМУЩЕСТВА:

- утолщённая подложка;
- 3M-скотч;
- высокая надёжность;
- гарантия 1 год.

УЛУЧШЕННЫЕ ПОКАЗАТЕЛИ ЯРКОСТИ:

- световая отдача до 960-1080 лм/м.



теплый белый
3500K

серия 2835

лента светодиодная

Внимание!





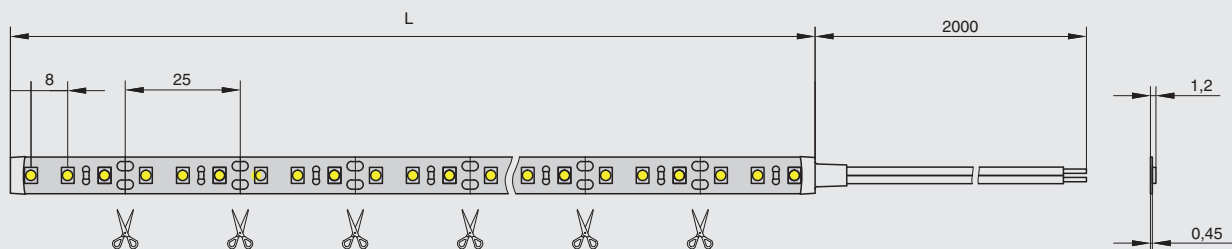

Для подключения светодиодных лент к сети вам понадобится источник питания 12В. Его мощность должна превышать общую потребляемую мощность подключённых источников света на 15-20%.

артикул	KIT.2835.WW.1000.26	KIT.2835.WW.2000.27	KIT.2835.WW.3000.29	KIT.2835.WW.4000.32
Длина, мм	1000	2000	3000	4000
Тип светодиода	2835	2835	2835	2835
Кол-во светодиодов, шт/м	120	120	120	120
Мощность Вт/м	12	12	12	12
Рабочее напряжение, В	12	12	12	12
Индекс цветопередачи (CRI)	70	70	70	70
Световой поток, Лм/м	960-1080	960-1080	960-1080	960-1080
Ширина, мм	8	8	8	8
Минимальный отрезок, мм	25	25	25	25
Класс пылевлагозащиты, IP	20	20	20	20
Цветовая температура, К	теплый белый 3500K	теплый белый 3500K	теплый белый 3500K	теплый белый 3500K

Размеры:



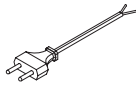
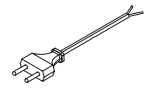

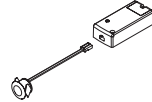
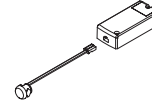
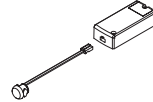





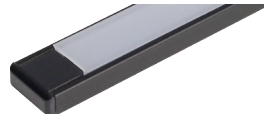
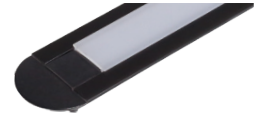

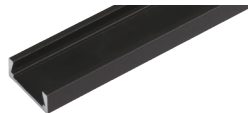

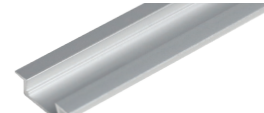
АКСЕССУАРЫ

 <p>MM.36S-12 Источник питания 36Вт, 90-264В/12В, IP20, 102*30*22мм</p>	 <p>KIT.SNP15-12.16.1.0 Комплект источника питания 15Вт, 200-240В/12В с блоком распределительным и проводом сетевым</p>	 <p>KIT.SNP30-12.16.1.0 Комплект источника питания 30Вт, 200-240В/12В с блоком распределительным распределительным и проводом сетевым</p>	 <p>KIT.SNP50-12.16.1.0 комплект источника питания с блоком распределительным для кон-ра L822 и проводом сетевым</p>
 <p>MM.60A-12 Источник питания 60Вт, 90-264В/12В, IP20, 110*78*35мм</p>	 <p>EM.WO.2*0,5.2000.W Провод сетевой 2000 мм, с вилкой Europlug</p>	 <p>EM.WS.2*0,5.2000.W Провод сетевой 2000 мм с вилкой Euro- plug и проходным выключателем</p>	 <p>HW.010.010 Блок распределительный L803-PC на 6 подключений, с проводом 200 мм</p>
 <p>MM.40A-12 Источник питания 40Вт, 90-264В/12В, IP20, 86*58*32мм</p>	 <p>HW.001.029 PIR-датчик движения, 250W, 100-240V</p>	 <p>HW.001.030.11 IR-датчик бесконтактный, 250W, 100-240V</p>	 <p>HW.001.031.11 IR-датчик открывания фасада, врезной, 250W, 100-240V</p>

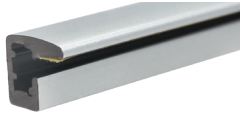
ПОДХОДИТ ДЛЯ ПРОФИЛЯ

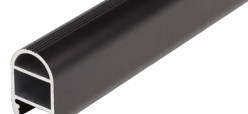
! Рекомендуется установка LED ленты на алюминиевый профиль. Установка LED ленты на профиль обеспечивает ее надежный теплоотвод и длительный срок службы.

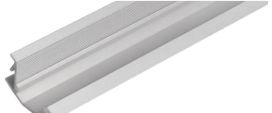
 <p>KIT1 012.1506</p>	 <p>KIT1 012.1506.3000.Black.05</p>	 <p>KIT1 012.2206.3000.Black.06</p>	 <p>KIT1 012.1616</p>
 <p>HW.012.1506</p>	 <p>HW.012.1506.PR-Black</p>	 <p>HW.012.2206.PR-Black</p>	 <p>HW.012.1616</p>
 <p>HW.012.1506.3000.PR.White</p>	 <p>HW.012.2206.3000.PR.White</p>	 <p>HW.012.2206</p>	 <p>M-E.1717.2000.31P.PR</p>
 <p>M-E.0728.2000.31P.PR</p>	 <p>M-E.1318.2000.31P.PR</p>	 <p>HW.012.2507.PR</p>	 <p>HW.012.1919F.PR</p>
 <p>M-E.1216.2000.31P.PR</p>	 <p>M-E.1222.2000.31P.PR</p>	 <p>M-E.0722.2000.31P.PR</p>	 <p>14.89300.07241</p>
 <p>HW.012.1707.PR</p>	 <p>ABS TUREC 1451 ERG</p>	 <p>HW.012.1930.PR-Black</p>	 <p>HW.012.1930.PR</p>
 <p>M-E.1216.2000.31P.PR.S</p>	 <p>ABS U15572+OPAL087</p>	 <p>KIT HW.005.094</p>	 <p>M-E.1226.3000.31P.PR</p>



ИНСТРУКЦИЯ ПО МОНТАЖУ В LED ПРОФИЛЬ

1. Отрежьте светодиодную ленту необходимой длины строго по линии отреза.

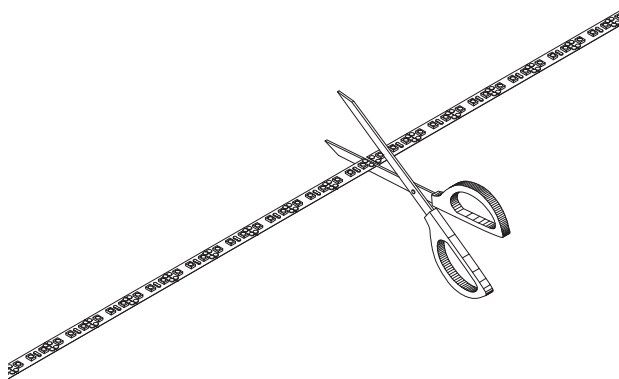

2. Установите ленту, рассеиватель и заглушки в корпус профиля.

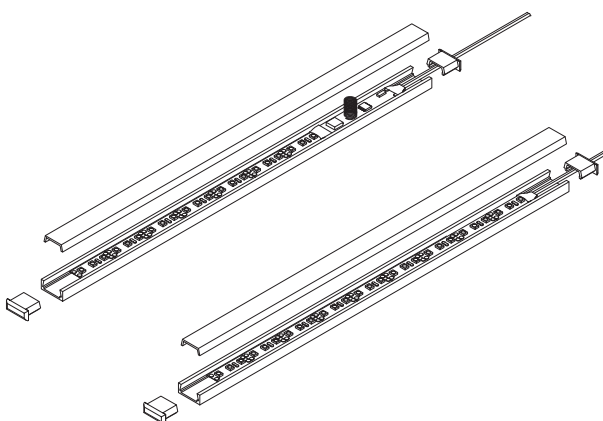

3. Подключите светильник в соответствии со схемой соблюдая полярность.

Вариант А

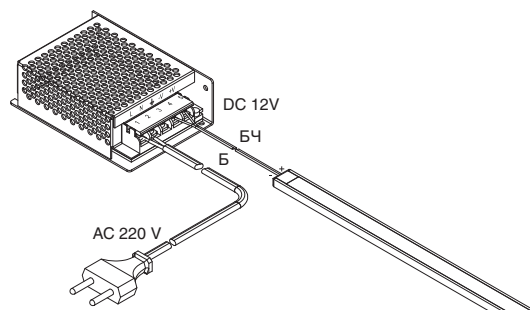

Вариант Б

