

МАКМАРТ

ПЕТЛЯ НАКЛАДНАЯ МАКМАРТ СЕРИИ МН.414 ДЛЯ УЗКОГО АЛЮМИНИЕВОГО ПРОФИЛЯ



Угол открывания 105°
Крепление чашки спецвинтом (в комплекте 2 шт.)
Регулировка фасада по ширине: от +3 до -5
Регулировка фасада по глубине : от +3,4 - 0,6

Совместима с ответными планками серии Clip-on и Clip-on(cam)

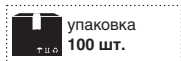

- D** - размер наложения фасада на боковую панель каркаса
- H** - высота ответной планки
- T** - толщина боковой панели каркаса
- P** - ширина профиля

Схема присадки петли для узкого алюминиевого профиля

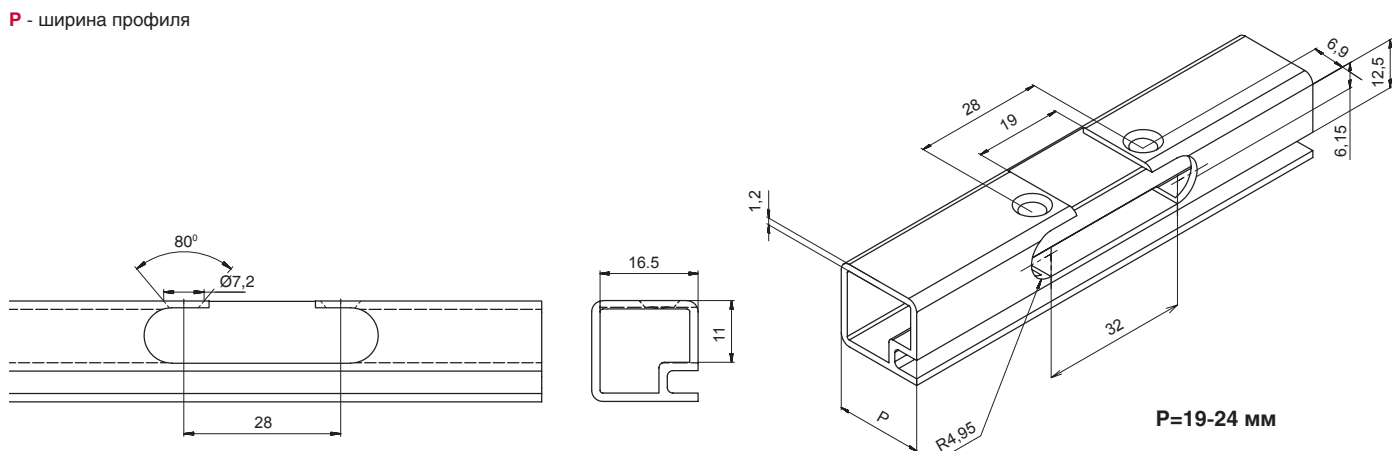

Подбор высоты ответной планки для накладной петли

Для подбора высоты ответной планки воспользуйтесь таблицей или формулой зависимости высоты ответной планки от наложения фасада.

$$H = P - D - 2$$

Таблица для подбора ответной планки в зависимости от P и D

		P=	19	20	21	22	23	24
H=0	D=		17	18	19	20	21	22
H=2	D=		15	16	17	18	19	20
H=4	D=		13	14	15	16	17	18



арт.МН.414.51.S00.N
петля 105° накладная с доводчиком,
для алюминиевой рамки, Clip-on (cam),
отделка никель

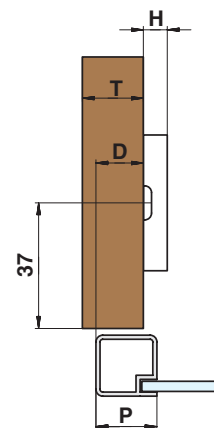

МАКМАРТ

components and mechanisms for furniture industries

Москва
тел: +7 (495) 974-62-85,
974-62-86, 785-11-41,
785-11-45

факс: (495) 974-61-48
e-mail: contact@makmart.ru

www.makmart.com
www.makmart.ru

Логистический комплекс Наро-Фоминск
тел: +7 (495) 974-62-86

Логистический комплекс Мытищи
тел: +7 (495) 134-42-64, доб. 2

Логистический комплекс Юг
тел.: +7 (495) 134-42-64, доб. 1

Логистический комплекс Одинцово
тел: +7 (495) 134-42-64, доб. 3

Челябинск (ЛК)
тел.: +7 (351) 211-23-13

Красноярск (ЛК)
тел.: +7 (391) 234-70-20 (многоканальный)

Уфа (ЛК)
тел.: +7 (347) 216-55-48

Воронеж (ЛК)
тел.: +7 (473) 233-23-40

Санкт-Петербург
тел:+7 (812) 606-68-55, 606-68-56

Екатеринбург
тел: +7 (343) 359-29-90, 359-29-93

Ростов-на-Дону
тел: +7 (863) 201-73-48, 201-79-56,
201-81-82, 201-83-98

Новосибирск (ЛК)
тел: +7 (383) 314-79-99, 314-88-58

Казань
тел: +7 (843) 570-31-48, 570-31-78

Калининград
тел: +7 (4012) 605-407

Республика Казахстан, г. Алматы
тел.: +7 (727) 321-22-08

Дилерская сеть:

отсканируйте или кликните
на код, чтобы узнать телефон
дилера в Вашем регионе



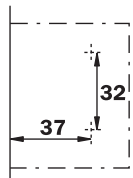

ответная планка под шуруп, Clip-on

упаковка 500 шт.

артикул	крепление	высота	материал	отделка
MP.301.H0.N	под шуруп	0	сталь	никель
MP.301.H2.N	под шуруп	2	сталь	никель
MP.301.H4.N	под шуруп	4	сталь	никель

Ответные планки оснащены встроенным эксцентриком, который позволяет производить регулировку по высоте ± 2 мм. Данные ответные планки совместимы с петлями серий МН.414 и МН.304.51.

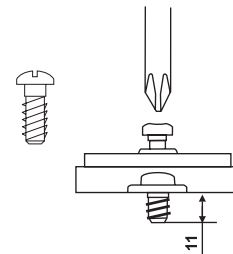
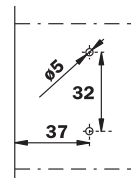

ответная планка с евровинтом, Clip-on

упаковка 500 шт.

артикул	крепление	высота	материал	отделка
MP.302.H0.N	евровинт	0	сталь	никель
MP.302.H2.N	евровинт	2	сталь	никель
MP.302.H4.N	евровинт	4	сталь	никель

Ответные планки оснащены встроенным эксцентриком, который позволяет производить регулировку по высоте ± 2 мм. Данные ответные планки совместимы с петлями серий МН.414 и МН.304.51.

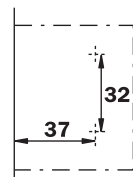

ответная планка под шуруп, Clip-on (cam)

упаковка 500 шт.

артикул	крепление	высота	материал	отделка
MP.341.H0.N	под шуруп	0	сталь	никель
MP.341.H2.N	под шуруп	2	сталь	никель

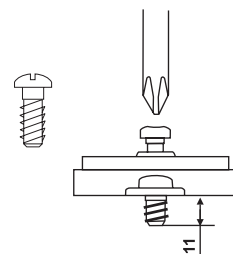
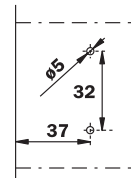

ответная планка с евровинтом, Clip-on (cam)

упаковка 500 шт.

артикул	крепление	высота	материал	отделка
MP.342.H0.N	евровинт	0	сталь	никель
MP.342.H2.N	евровинт	2	сталь	никель



накладка на плечо петли без логотипа

артикул	материал	отделка	упаковка, шт.
MA.AC.N.0	металл	никель	1000



накладка на плечо петли с логотипом MAK MART

артикул	материал	отделка	упаковка, шт.
MA.AC.N.1	металл	никель	1000

