

OVERHEAD

накладные ручки



HPP.01.0064.SL-BP
алюминий шлифованный
(анодировка)



HPP.01.0096.SL-BP
алюминий шлифованный
(анодировка)





HPP.01.0128.SL-BP
алюминий шлифованный
(анодировка)



HPP.01.0192.SL-BP
алюминий шлифованный
(анодировка)



HPP.01.0224.SL-BP
алюминий шлифованный
(анодировка)

артикул		материал	
HPP.01.0064.SL-BP	32/64	алюминий	
HPP.01.0096.SL-BP	64/96	алюминий	
HPP.01.0128.SL-BP	96/128	алюминий	
HPP.01.0192.SL-BP	160/192	алюминий	
HPP.01.0224.SL-BP	192/224	алюминий	

Варианты отделки:

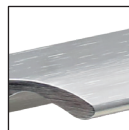

...SL-BP
алюминий
шлифованный
(анодировка)



...GT-BA
золото
шлифованное
(анодировка)

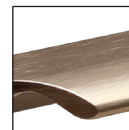

...CL-BP
никель
шлифованный
(анодировка)

* в комплект поставки винты не входят

MAKMART
components and mechanisms for furniture industries

Москва

тел.: +7 (495) 974-62-85,
974-62-86, 785-11-41,
785-11-45

факс: (495) 974-61-48

e-mail: contact@makmart.ru

www.makmart.com

www.makmart.ru

Логистический комплекс Наро-Фоминск
тел.: +7 (495) 974-62-86

Логистический комплекс Мытищи
тел.: +7 (495) 134-42-64, доб. 2

Логистический комплекс Юг
тел.: +7 (495) 134-42-64, доб. 1

Логистический комплекс Одинцово
тел.: +7 (495) 134-42-64, доб. 3

Логистический комплекс Химки
тел.: +7 (495) 134-42-64, доб. 4

Челябинск (ЛК)
тел.: +7 (351) 211-23-13

Красноярск (ЛК)

тел.: +7 (391) 234-70-20 (многоканальный)

Уфа (ЛК)

тел.: +7 (347) 216-55-48

Воронеж (ЛК)

тел.: +7 (473) 233-23-40

Набережные Челны (СК)

тел.: +7 (8552) 91-55-48

Санкт-Петербург

тел.: +7 (812) 606-68-55, 606-68-56, 606-68-57

Екатеринбург

тел.: +7 (343) 359-29-90, 359-29-93

Ростов-на-Дону

тел.: +7 (863) 201-73-48, 201-79-56,

201-81-82, 201-83-98

Новосибирск (ЛК)

тел.: +7 (383) 314-79-99, 314-88-58

Казань

тел.: +7 (843) 570-31-48, 570-31-78

Калининград

тел.: +7 (4012) 605-407

Республика Казахстан, г. Алматы

тел.: +7 (727) 321-22-08,

+7(701)538-18-75

Дилерская сеть:

отсканируйте или кликните
на код, чтобы узнать телефон
дилера в Вашем регионе



OVERHEAD

накладные ручки



HPP.01.0064.GT-BA
золото шлифованное
(анодировка)



HPP.01.0096.GT-BA
золото шлифованное
(анодировка)





HPP.01.0128.GT-BA
золото шлифованное
(анодировка)



HPP.01.0192.GT-BA
золото шлифованное
(анодировка)



HPP.01.0224.GT-BA
золото шлифованное
(анодировка)

артикул		материал	
HPP.01.0064.GT-BA	32/64	алюминий	
HPP.01.0096.GT-BA	64/96	алюминий	
HPP.01.0128.GT-BA	96/128	алюминий	
HPP.01.0192.GT-BA	160/192	алюминий	
HPP.01.0224.GT-BA	192/224	алюминий	

Варианты отделки:

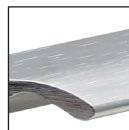

...SL-BP
алюминий
шлифованный
(анодировка)

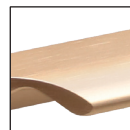

...GT-BA
золото
шлифованное
(анодировка)

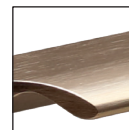

...CL-BP
никель
шлифованный
(анодировка)

* в комплект поставки винты не входят



OVERHEAD

накладные ручки



HPP.01.0064.CL-BP
никель шлифованный
(анодировка)



HPP.01.0096.CL-BP
никель шлифованный
(анодировка)





HPP.01.0128.CL-BP
никель шлифованный
(анодировка)



HPP.01.0192.CL-BP
никель шлифованный
(анодировка)



HPP.01.0224.CL-BP
никель шлифованный
(анодировка)

артикул		материал	
HPP.01.0064.CL-BP	32/64	алюминий	
HPP.01.0096.CL-BP	64/96	алюминий	
HPP.01.0128.CL-BP	96/128	алюминий	
HPP.01.0192.CL-BP	160/192	алюминий	
HPP.01.0224.CL-BP	192/224	алюминий	

Варианты отделки:

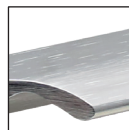

...SL-BP
алюминий
шлифованный
(анодировка)

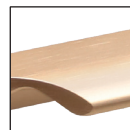

...GT-BA
золото
шлифованное
(анодировка)

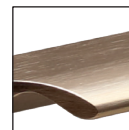

...CL-BP
никель
шлифованный
(анодировка)

* в комплект поставки винты не входят



• **HPP.01.0064.XXXX**

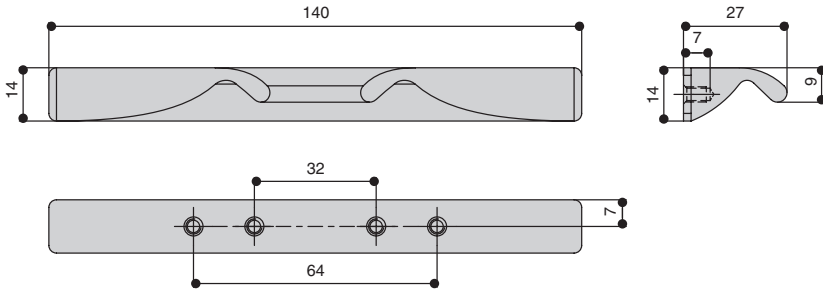

• **HPP.01.0096.XXXX**

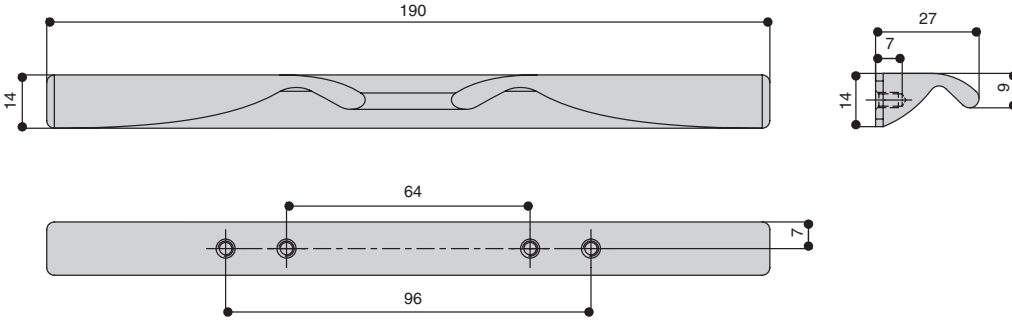

• **HPP.01.0128.XXXX**

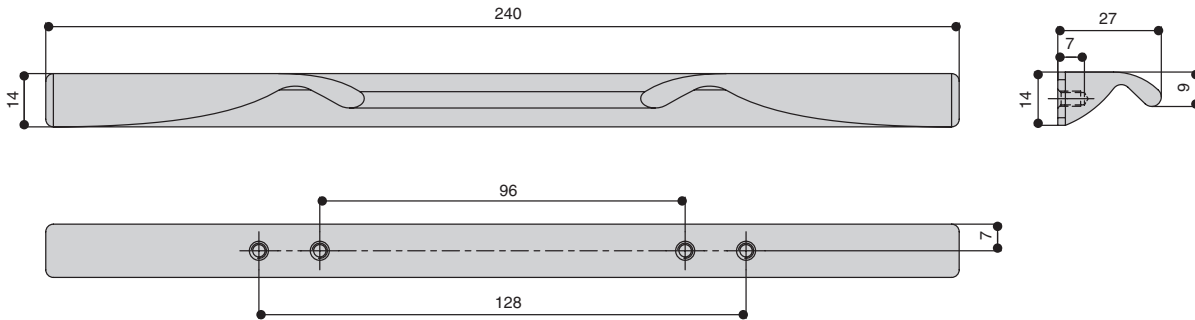

• **HPP.01.0192.XXXX**

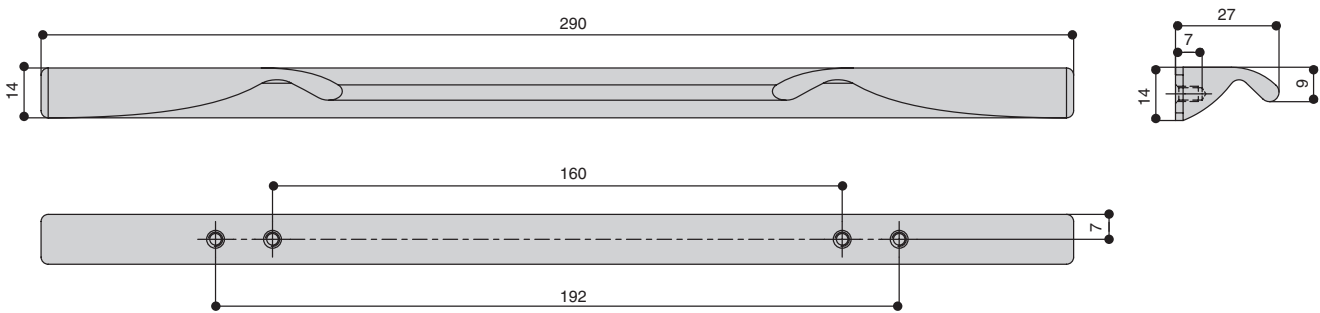

• **HPP.01.0224.XXXX**

