

Компания МАК МАРТ представляет новинку складской программы - коллекцию цоколей ПВХ и комплектующих к ним, покрытых декоративной алюминиевой фольгой, в отделках: шлифованный алюминий и шлифованная нержавеющая сталь.



805 - шлифованный алюминий



813- шлифованная нержавеющая сталь

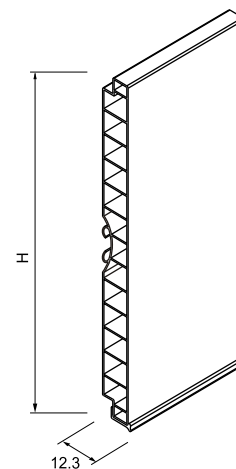

артикул	высота, мм	материал	отделка	упаковка, шт.
180/805	100	пластик, покрытый декоративной фольгой	шлифованный алюминий	15
180/805	120			15
180/805	150			15
180/813	100	пластик, покрытый декоративной фольгой	шлифованная нержавеющая сталь	15
180/813	120			15
180/813	150			15

**МАК МАРТ**

тел.: (495) 974-62-85, 974-62-86  
факс: (495) 974-61-48  
e-mail: contact@makmart.ru  
www.makmart.ru

**МАК МАРТ СПБ**

тел./факс: (812) 327-8104/05/06

**МАК МАРТ ЕКАТЕРИНБУРГ**

тел./факс: (343) 359-29-90, 359-29-93

**МАК МАРТ РОСТОВ-НА-ДОНУ**

тел./факс: (863) 278-89-41, 278-89-42

г. Краснодар тел.: (861) 239-69-00, 233-91-85, 235-30-76  
г. Новосибирск тел./факс: (383) 210-22-87, 223-82-93, 210-33-32  
г. Ярославль тел./факс: (4852) 45-93-83 (многоканальный)  
г. Чебоксары тел./факс: (8352) 50-75-45, 50-79-25, 50-80-10  
г. Тольятти тел./факс: (8482) 76-97-81, 79-62-68  
г. Нижний Новгород тел./факс: (8312) 75-92-80, 72-17-80  
г. Череповец тел.: (8202) 28-93-63, 50-38-66  
г. Рязань тел.: (4912) 38-90-03, 38-89-38, 34-80-61  
г. Иркутск тел.: (3952) 288-302, 288-303



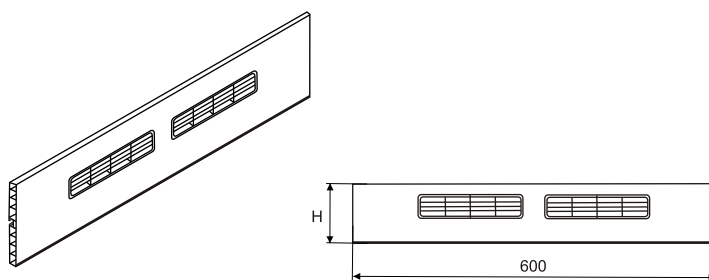

вентиляционная решетка

артикул	высота, мм	материал	отделка	упаковка, шт.
182/805	100	пластик, покрытый декоративной фольгой	шлифованный алюминий	15
182/805	120			15
182/805	150			15
182/813	100	пластик, покрытый декоративной фольгой	шлифованная нержавеющая сталь	15
182/813	120			15
182/813	150			15

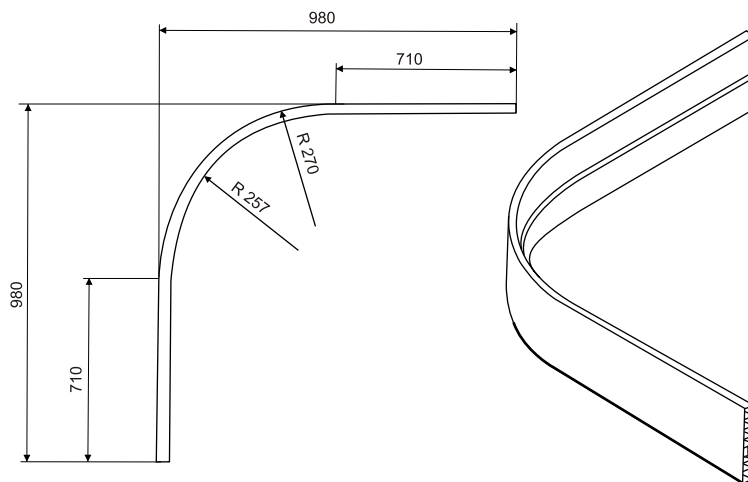

закругление

артикул	высота, мм	материал	отделка	упаковка, шт.
183/805	100	пластик, покрытый декоративной фольгой	шлифованный алюминий	15
183/805	120			15
183/805	150			15
183/813	100	пластик, покрытый декоративной фольгой	шлифованная нержавеющая сталь	15
183/813	120			15
183/813	150			15

**МАК МАРТ**

тел.: (495) 974-62-85, 974-62-86  
факс: (495) 974-61-48  
e-mail: contact@makmart.ru  
www.makmart.ru

**МАК МАРТ СПБ**

тел./факс: (812) 327-8104/05/06

**МАК МАРТ ЕКАТЕРИНБУРГ**

тел./факс: (343) 359-29-90, 359-29-93

**МАК МАРТ РОСТОВ-НА-ДОНУ**

тел./факс: (863) 278-89-41, 278-89-42

г. Краснодар тел.: (861) 239-69-00, 233-91-85, 235-30-76  
г. Новосибирск тел./факс: (383) 210-22-87, 223-82-93, 210-33-32  
г. Ярославль тел./факс: (4852) 45-93-83 (многоканальный)  
г. Чебоксары тел./факс: (8352) 50-75-45, 50-79-25, 50-80-10  
г. Тольятти тел./факс: (8482) 76-97-81, 79-62-68  
г. Нижний Новгород тел./факс: (8312) 75-92-80, 72-17-80  
г. Череповец тел.: (8202) 28-93-63, 50-38-66  
г. Рязань тел.: (4912) 38-90-03, 38-89-38, 34-80-61  
г. Иркутск тел.: (3952) 288-302, 288-303



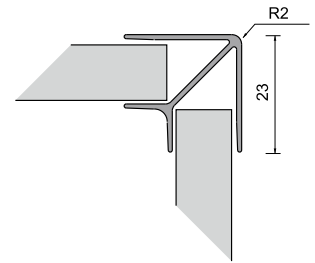

угловой элемент 90°  
двухсторонний

артикул	длина, мм	материал	отделка	упаковка, шт.
157/805	4000	пластик, покрытый декоративной фольгой	шлифованный алюминий	35
157/813	4000		шлифованная нержавеющая сталь	35

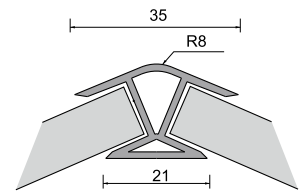
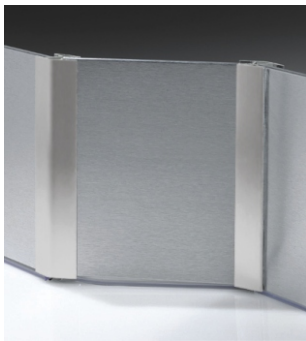

угловой элемент 135°  
двухсторонний

артикул	длина, мм	материал	отделка	упаковка, шт.
130/805	4000	пластик, покрытый декоративной фольгой	шлифованный алюминий	35
130/813	4000		шлифованная нержавеющая сталь	35

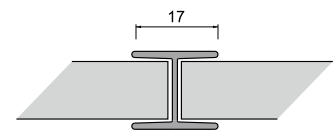

соединительный элемент  
двухсторонний

артикул	длина, мм	материал	отделка	упаковка, шт.
134/805	4000	пластик, покрытый декоративной фольгой	шлифованный алюминий	35
134/813	4000		шлифованная нержавеющая сталь	35

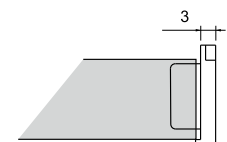

заглушка торцевая

артикул	высота, мм	материал	отделка	упаковка, шт.
125-5	100	пластик	серый	100
125-5	120		серый	100
125-5	150		серый	100