

МАКМАРТ

СВЕТИЛЬНИКИ LED ROUND 2



МАКМАРТ

components and mechanisms for furniture industries

Москва

тел: +7 (495) 974-62-85,
974-62-86, 785-11-41,
785-11-45

факс: (495) 974-61-48

e-mail: contact@makmart.ru

www.makmart.com

www.makmart.ru

Логистический комплекс Наро-Фоминск
тел: +7 (495) 974-62-86

Логистический комплекс Мытищи
тел: +7 (495) 134-42-64, доб. 2

Логистический комплекс Юг
тел.: +7 (495) 134-42-64, доб. 1

Челябинск (ЛК)
тел.: +7 (351) 211-23-13

Красноярск (ЛК)
тел.: +7 (391) 234-70-20 (многоканальный)

Уфа (ЛК)
тел.: +7 (347) 216-55-48

Набережные Челны (СК)
тел.:+7 (8552) 91-55-48

Санкт-Петербург
тел:+7 (812) 606-68-55, 606-68-56,
606-68-57

Екатеринбург
тел: +7 (343) 359-29-90, 359-29-93

Ростов-на-Дону
тел: +7 (863) 201-73-48, 201-79-56, 201-
81-82, 201-83-98

Новосибирск
тел: +7 (383) 314-79-99, 314-88-58

Казань
тел: +7 (843) 570-31-48 , 570-31-78

Калининград
тел: +7 (4012) 605-407

Воронеж
тел.: +7 (473) 233-23-40

Республика Казахстан, г. Алматы
тел.: +7 (727) 321-22-08,
+7(701)538-18-75

*Дилер МАКМАРТ
в Вашем городе* →

Дилерская сеть:

отсканируйте или кликните
на код, чтобы узнать телефон
дилера в Вашем регионе



Накладной светильник предназначен для функционального и акцентированного освещения мебели. Компактен: высота — 6 мм.
Крепится при помощи шурупов.



под алюминий





Комплектация светильника:

- светильник с проводом 2000 мм и коннектором L822M - 1 шт.
- комплект крепежа

Информация для заказа:

- источники питания, провода, блоки распределительные, выключатели и датчики заказываются отдельно

Цветовая температура, К	Артикул комплекта	
	под алюминий	
 3000 К теплый белый	MM.011.007	
 4000 К нейтральный белый	MM.011.008	

Техническая информация:



накладной
тип установки



пластик
материал



12 В
рабочее напряжение



80
индекс цветопередачи



IP20
степень защиты



Ø60x6
габаритные размеры, мм
(диаметр x высота)



нет
выключатель
на корпусе



1,5 Вт *
мощность



102 Лм*
световой поток

* для одного светильника

ГАБАРИТНЫЕ И УСТАНОВОЧНЫЕ РАЗМЕРЫ



Схема монтажа:



АКСЕССУАРЫ

<p>1</p>  <p>SNP6-12VF Источник питания 6W, 200-240V/12V</p> <p>SNP15-12VF-1 Источник питания 15W, 200-240V/12V</p> <p>SNP30-12VF-3 Источник питания 30W, 200-240V/12V</p> <p>SNP50-12VF-1 Источник питания 50W, 200-240V/12V</p>	<p>2</p>  <p>EM.WO.2*0,5.2000.W Провод сетевой 2000 мм, с вилкой Europlug EM.WS.2*0,5.2000.W Провод сетевой 2000 мм с вилкой Europlug и проходным выключателем</p> <p>3</p>  <p>HW.010.004 Блок распределительный L806-PC на 10 подключений, с проводом 200 мм</p>	<p>3</p>  <p>HW.010.001 Блок распределительный L806-PC на 3 подключения, с проводом 200 мм</p> <p>HW.010.007 Провод-удлинитель 2000 мм, с коннекторами L815F и L815M</p>	<p>3</p>  <p>HW.010.003 Блок распределительный L806-PC на 6 подключения, с проводом 200 мм</p> <p>HW.001.028 Выключатель сенсорный TOUCH, 500W, 200-240V</p>
 <p>HW.001.029 PIR-датчик движения, 250W, 100-240V</p>	 <p>HW.001.030.11 IR-датчик бесконтактный, 250W, 100-240V</p>	 <p>HW.001.031.11 IR-датчик открывания фасада, врезной, 250W, 100-240V</p>	 <p>HW.001.036 Держатель накладной для датчиков HW.001.030.11 и HW.001.031.11</p>

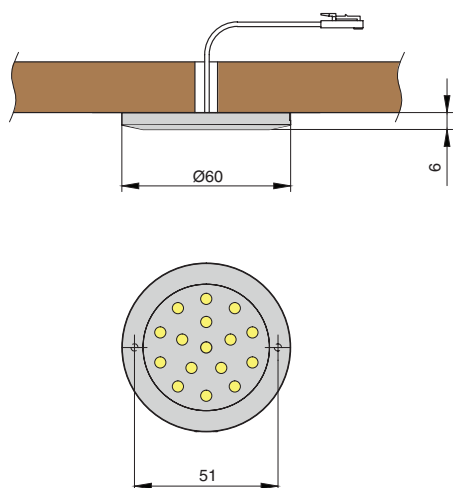
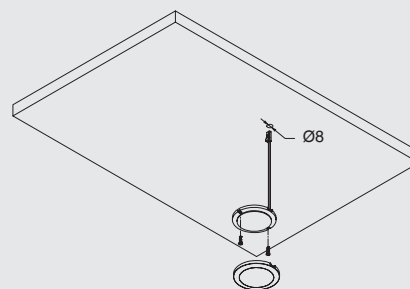
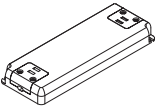
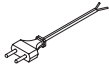
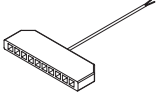
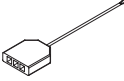
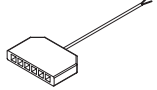
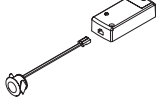
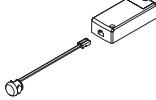
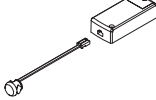
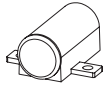
РЕКОМЕНДАЦИИ ПО ПОДКЛЮЧЕНИЮ ОДНОГО СВЕТИЛЬНИКА

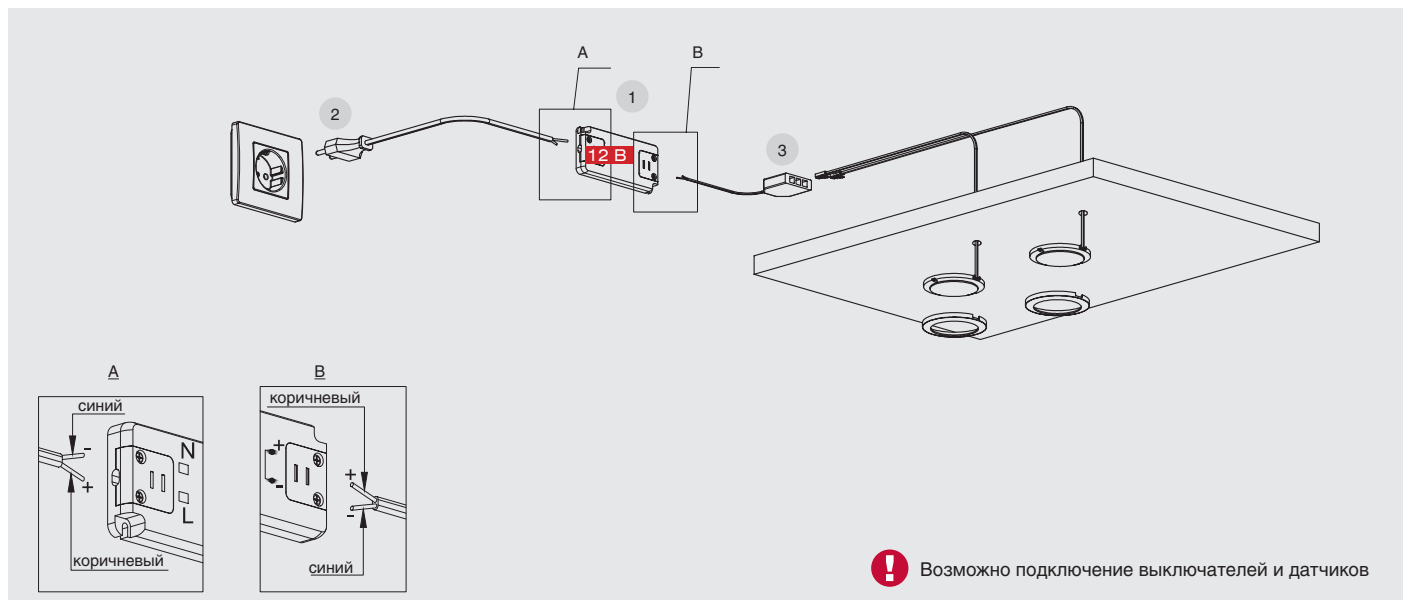

ПОДБОР АКСЕССУАРОВ В ЗАВИСИМОСТИ ОТ ВАРИАНТОВ ПОДКЛЮЧЕНИЯ

светильники	блок распределительный	источник питания	провод сетевой
			
макс. кол-во подключений	артикул / количество разъёмов	артикул	артикул
3	HW.010.001/ 3	SNP6-12VF	EM.WO.2*0,5.2000.W EM.WS.2*0,5.2000.W
6	HW.010.003 / 6	SNP15-12VF-1	
8	HW.010.004 / 10	SNP30-12VF-3	
10	HW.010.004 / 10		



КОМПЛЕКТЫ СВЕТИЛЬНИКОВ LED ROUND 2

Комплекты накладных светильников предназначены для функционального и акцентированного освещения мебели. Компактные: высота — 6 мм. Крепится при помощи шурупов.

В комплект светильника входит:

- светильник (количество в соответствии с таблицей)
- источник питания с блоком распределительным и сетевым проводом
- инструкция по монтажу и установке



комплекты
упакованы



Выключатели и датчики заказываются отдельно
провод-удлинитель HW.010.007
заказывается отдельно

ИНФОРМАЦИЯ ДЛЯ ЗАКАЗА КОМПЛЕКТОВ



Артикул комплекта	В комплект входит	
под алюминий	светильник, шт.	комплект источника питания
КИТ1 MM.011.007	○	арт. КИТ.SNP15-12.36.1.0
КИТ2 MM.011.007	○○	
КИТ3 MM.011.007	○○○	
КИТ4 MM.011.007	○○○○	
КИТ5 MM.011.007	○○○○○	
КИТ6 MM.011.007	○○○○○○	



Артикул комплекта	В комплект входит	
под алюминий	светильник, шт.	комплект источника питания
КИТ1 MM.011.008	○	арт. КИТ.SNP15-12.36.1.0
КИТ2 MM.011.008	○○	
КИТ3 MM.011.008	○○○	
КИТ4 MM.011.008	○○○○	
КИТ5 MM.011.008	○○○○○	
КИТ6 MM.011.008	○○○○○○	

СХЕМА ПОДКЛЮЧЕНИЯ ДЛЯ КИТ1, КИТ2, КИТ3, КИТ4, КИТ5, КИТ6

