

СКРЫТЫЕ МЕБЕЛЬНЫЕ ПЕТЛИ CONESTA

Представляем новинку от бренда SALICE – скрытые мебельные петли Conesta. Conesta - это новый уровень эстетики, элегантности и функциональности. Петли исключительно компактны и практически невидимы.

Это инновационные петли SALICE, которые полностью скрыты внутри боковой стенки шкафа. Такое дизайнерское и техническое решение максимально соответствует современному стилю мебели, который характеризуется чистой линией и форм, лаконичностью и минимализмом в деталях. Даже при открытых фасадах и на стеклянных дверях с алюминиевой рамкой петли Conesta практически незаметны.

Данные петли имеют угол открывания 94° и полностью регулируются в трёх направлениях. Механизм регулировки скрыт декоративной заглушкой. Петли со встроенным доводчиком обеспечивают аккуратное и плавное закрывание любых, даже широких и тяжёлых фасадов, выполненных из ДСП, МДФ, массива или алюминиевого профиля.

Кроме того, петли Conesta оснащены специальной функцией защиты от столкновения, которая удерживает дверцу максимально открытой, позволяя, например, открывать внутренние ящики на всю глубину.



График выбора количества петель в зависимости от высоты, ширины и веса фасада.

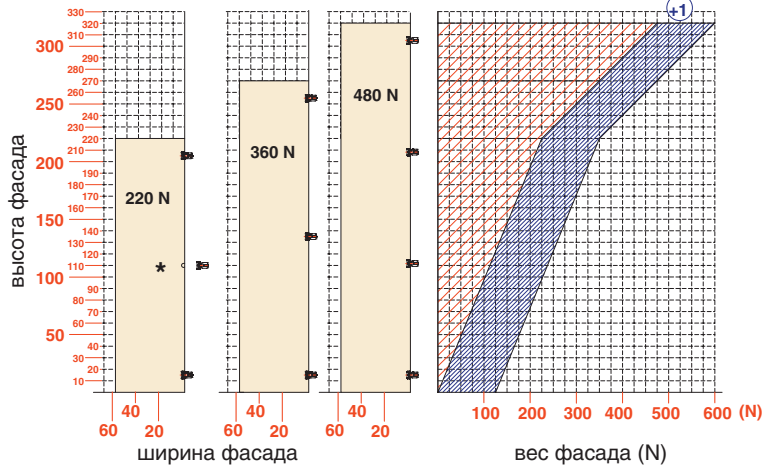

РЕГУЛИРОВКА ФАСАДА

для глухих фасадов

- по ширине $-1+2$ мм
- по высоте $-2,5 +2,5$ мм
- по глубине $0 + 3$ мм

для фасадов из AL профиля

- по ширине $-2+0,5$ мм
- по высоте $-2,5 +2,5$ мм
- по глубине $0 + 3$ мм

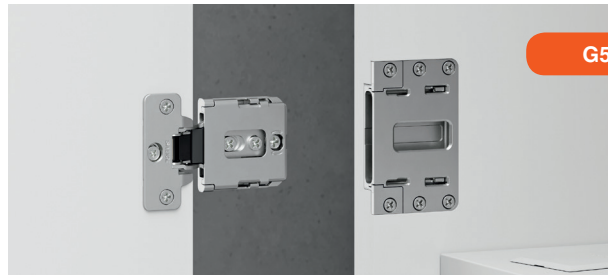
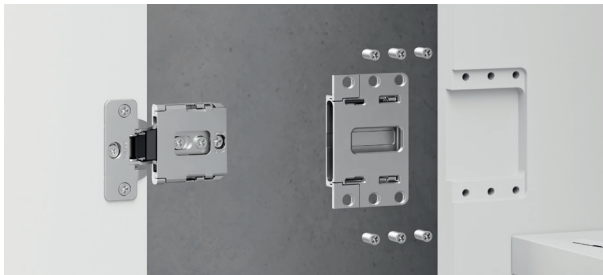
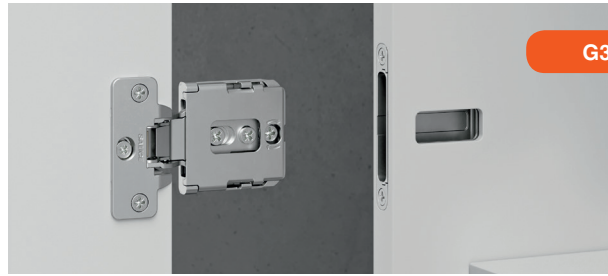
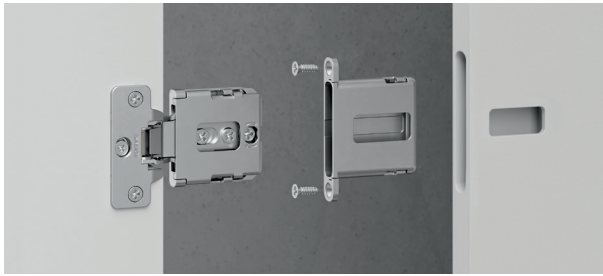

для глухих фасадов

угол открывания 94°

минимальная толщина каркаса 19 мм
минимальная толщина фасада 25 мм

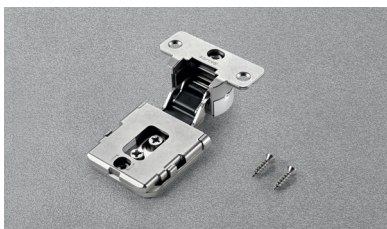

арт. CQA3KE9XXI
Сопеста петля скрытая для глухих фасадов,
отделка никель

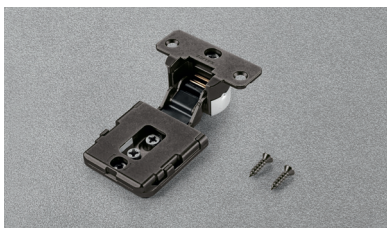

арт. CQA3KE6XXI
Сопеста петля скрытая для глухих фасадов,
отделка титаниум

G3

G5

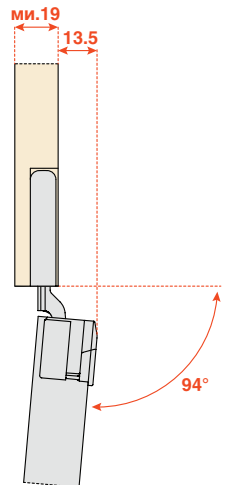
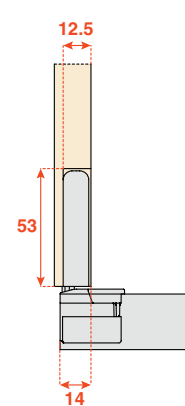
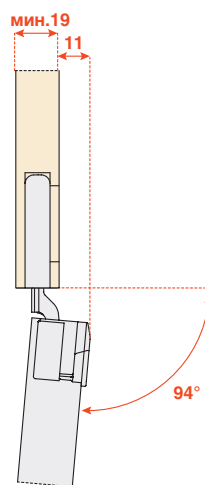
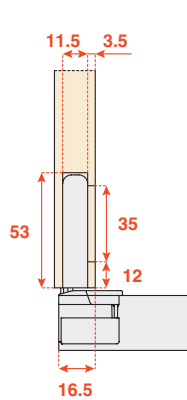

ДОПОЛНИТЕЛЬНЫЙ ВЫБОР:

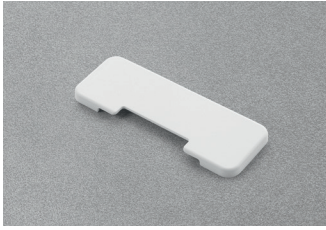

арт. PQSAAA1
Сопеста заглушка на чашку петли, отделка белая



арт. PQSAAA6
Сопеста заглушка на чашку петли, отделка белая, отделка титаниум

G3

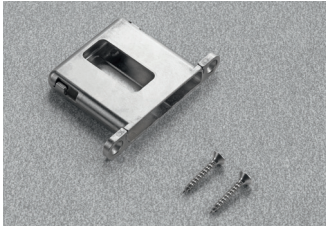

арт. DQG3BX9XI
Сопеста адаптер врезной для петли скрытой (наложение 16,5мм), отделка никель

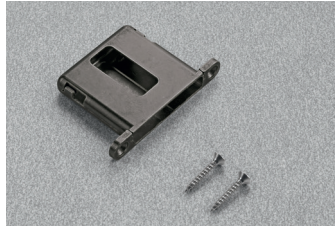

арт. DQG3BX6XI
Сопеста адаптер врезной для петли скрытой (наложение 16,5мм), отделка титаниум



арт. PQFXAA1SN
Сопеста заглушка для петли скрытой, отделка белая

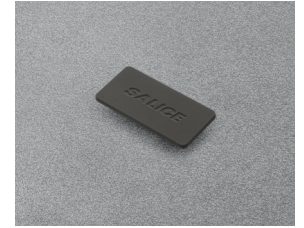

арт. PQFXAA6SN
Сопеста заглушка для петли скрытой, отделка титаниум

G5



арт. DQG5BX9XI
Сопеста адаптер накладной для петли скрытой (наложение 14 мм), отделка никель



арт. DQG5BX6XI
Сопеста адаптер накладной для петли скрытой (наложение 14 мм), отделка титаниум



арт. PQF5AA1SN
Сопеста заглушка на накладной адаптер, отделка белая

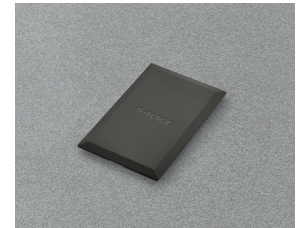

арт. PQF5AA6SN
Сопеста заглушка на накладной адаптер, отделка титаниум



угол открывания 94°

минимальная толщина каркаса 19 мм

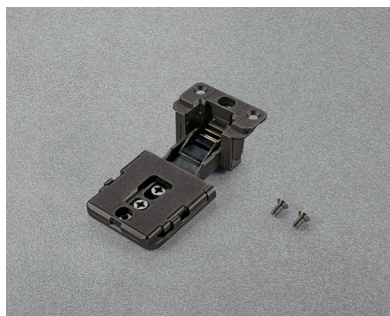

арт. CQZ3KE6XXI
Сопеста петля скрытая для алюминиевого профиля, отделка титаниум

G3

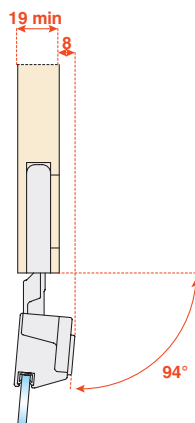
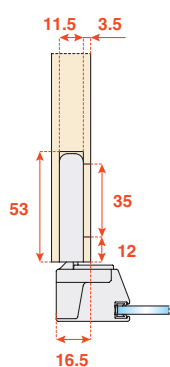

G5

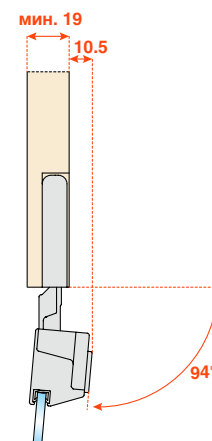
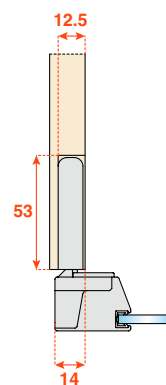

ДОПОЛНИТЕЛЬНЫЙ ВЫБОР:



арт. P QSZAA1
Сопеста заглушка на чашку петли для алюм. профиля, отделка белая



арт. P QSZAA6
Сопеста заглушка на чашку петли для алюм. профиля, отделка титаниум

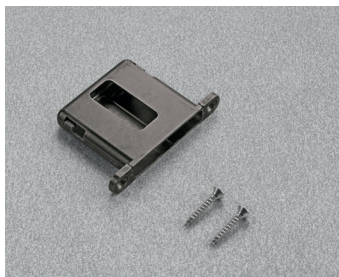

арт. DQG3BX6XI
Сопеста адаптер врезной для петли скрытой (наложение 16,5мм), отделка титаниум



арт. P QFXAA6SN
Сопеста заглушка для петли скрытой, отделка титаниум

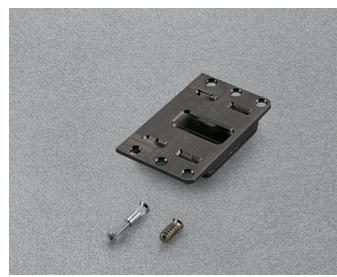

арт. DQG5BX6XI
Сопеста адаптер накладной для петли скрытой (наложение 14 мм), отделка титаниум



арт. P QF5AA6SN
Сопеста заглушка на накладной адаптер, отделка титаниум

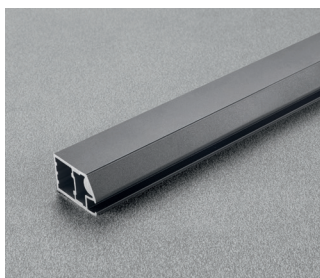

арт. DQZ6LP300T
Сопеста профиль рамочный, L=3000мм, отделка титаниум (покраска)



арт. DQZ6LF300T
Сопеста профиль рамочный с ручкой, L=3000мм, отделка титаниум (покраска)



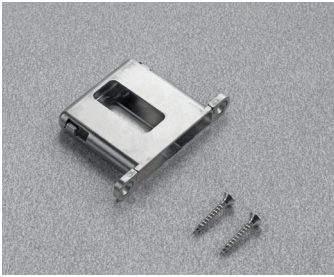

арт. DQG3BX9XI
Conecta адаптер врезной для петли скрытой (наложение 16,5мм), отделка никель

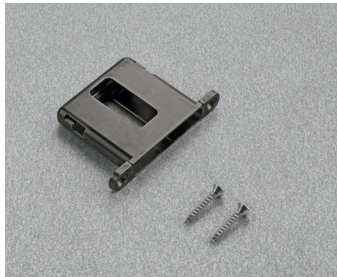

арт. DQG3BX6XI
Conecta адаптер врезной для петли скрытой (наложение 16,5мм), отделка титаниум

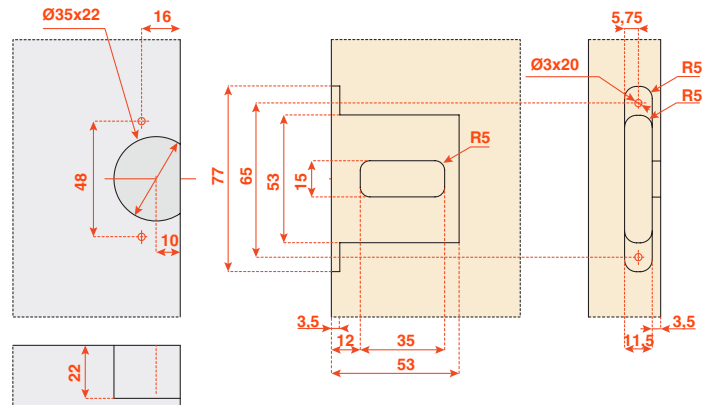

ДОПОЛНИТЕЛЬНЫЙ ВЫБОР:



арт. PQFXAA1SN
Conecta заглушка для петли скрытой, отделка белая



арт. PQFXAA6SN
Conecta заглушка для петли скрытой, отделка титаниум



арт. DQG5BX9XI
Conecta адаптер накладной для петли скрытой (наложение 14 мм), отделка никель



арт. DQG5BX6XI
Conecta адаптер накладной для петли скрытой (наложение 14 мм), отделка титаниум

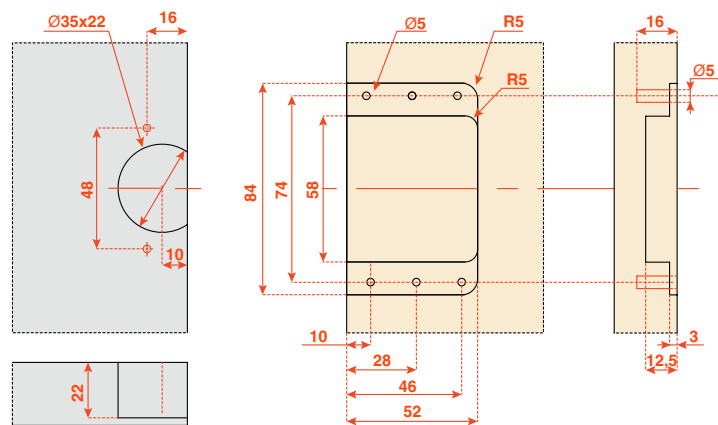

ДОПОЛНИТЕЛЬНЫЙ ВЫБОР:



арт. PQF5AA1SN
Conecta заглушка на накладной адаптер, отделка белая



арт. PQF5AA6SN
Conecta заглушка на накладной адаптер, отделка титаниум



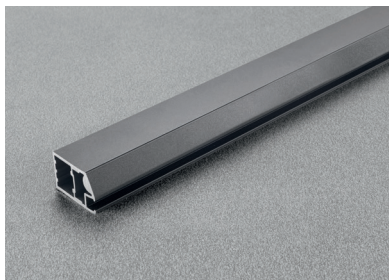

арт. DQZ6LP300T
Conecta профиль рамочный, L=3000 мм, отделка титаниум (покраска)

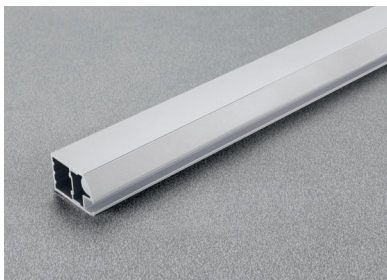

арт. DQZ6LP300P
Conecta профиль рамочный, L=3000 мм, отделка алюминий (анодировка)

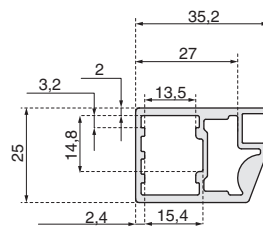

арт. DQZ6LF300T
Conecta профиль рамочный с ручкой, L=3000 мм, отделка титаниум (покраска)



арт. DQZ6LF300P
Conecta профиль рамочный с ручкой, L=3000 мм, отделка алюминий (анодировка)

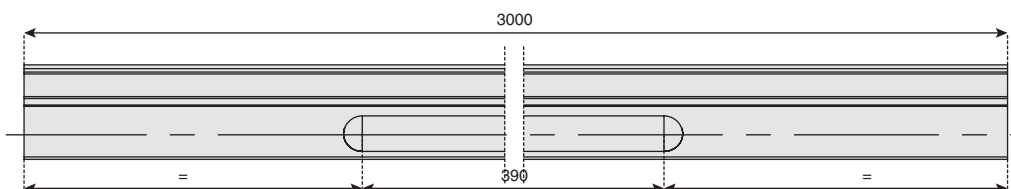
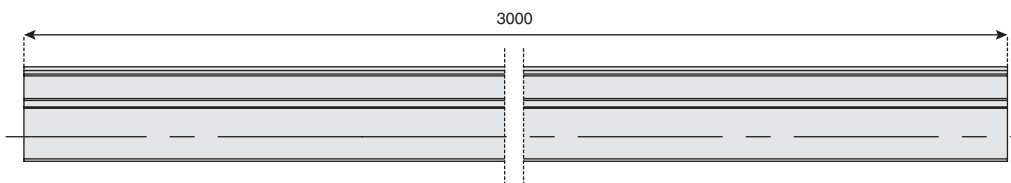
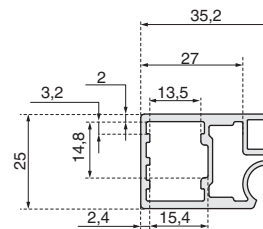

ДОПОЛНИТЕЛЬНЫЙ ВЫБОР:



арт. DEL6BSFV02
комплект сборочных уголков для рамочных профилей



арт. DQZ6AG3000T
Conecta уплотнитель для профиля DQZ6LP, L=3000 мм, отделка прозрачный



G3

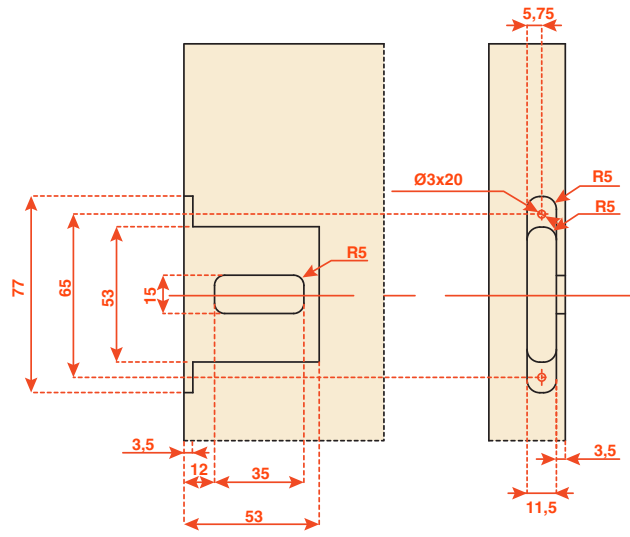
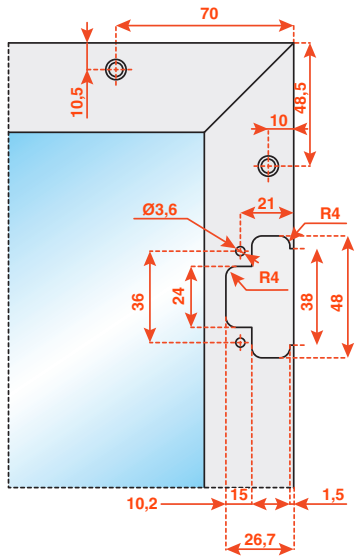

G5

