

ИНСТРУКЦИЯ ПО МОНТАЖУ СЕТКИ В БАЗУ 300 ВЫДВИЖНОЙ С ДОВОДЧИКОМ, ОТДЕЛКА ХРОМ + БЕЛЫЙ АРТ.4102WY/30-50PВ

! Внимание: перед началом установки данного продукта внимательно прочитайте инструкцию

ОБЩАЯ ИНФОРМАЦИЯ

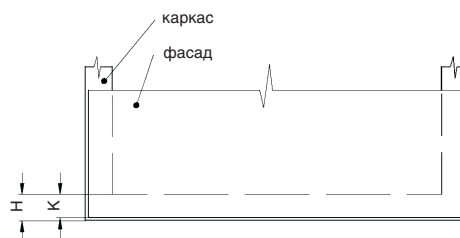
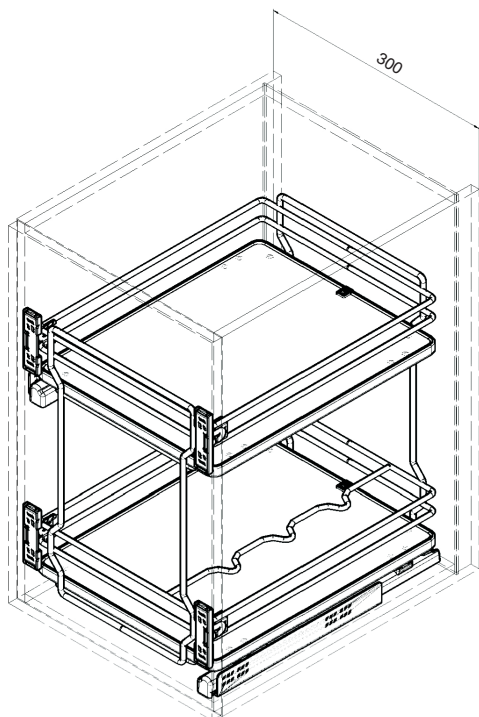

H — толщина материала каркаса
K — размер наложения фасада на панели каркаса

Присадочные размеры направляющей

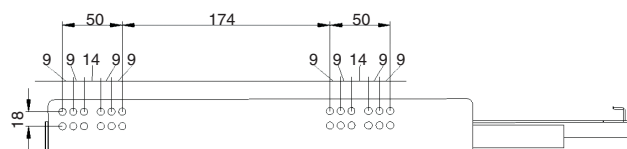

1 ПРИСАДКА НАПРАВЛЯЮЩИХ НА БОКОВУЮ ПАНЕЛЬ КАРКАСА

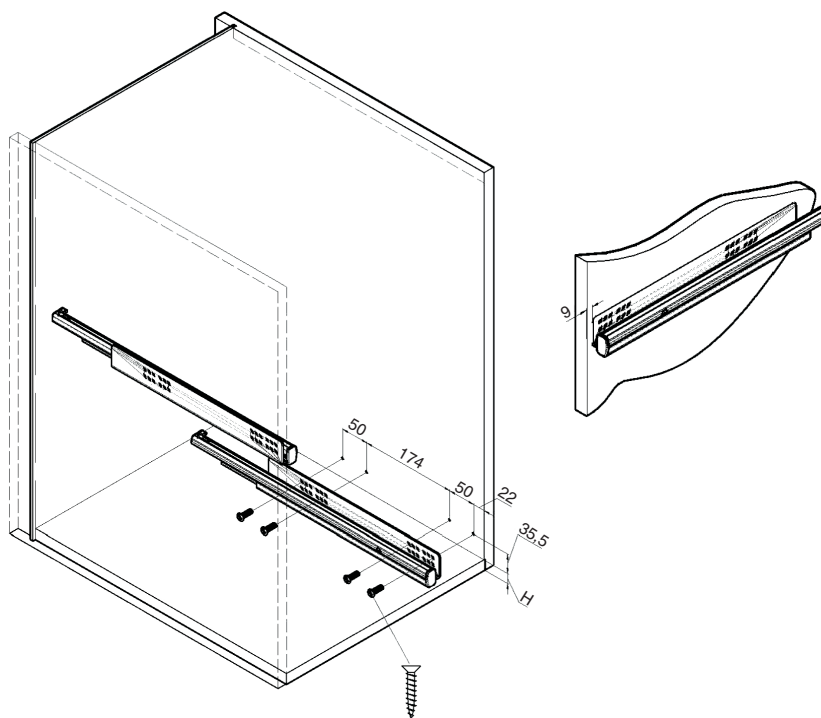
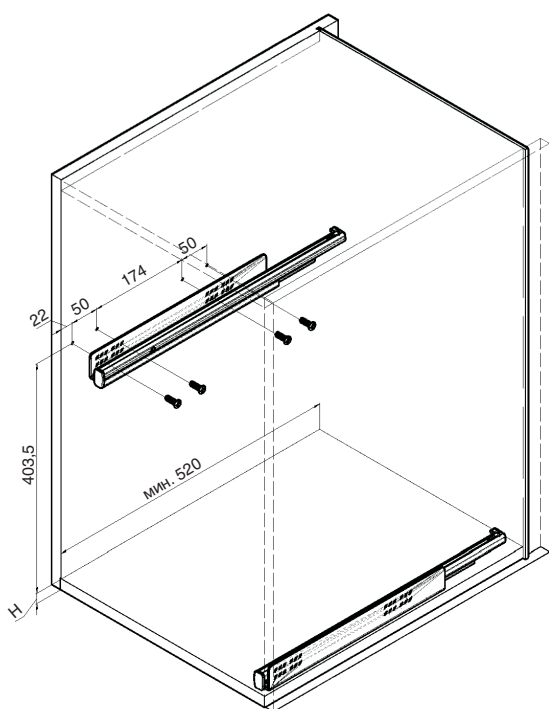

Минимальная глубина каркаса до задней стенки 520 мм

2 ПРИСАДКА ФАСАДА

Присадочные размеры крепления
сетки к фасаду

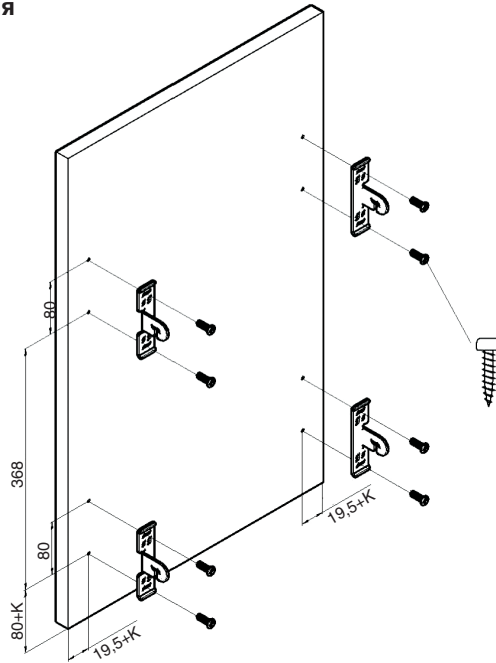

3 РЕГУЛИРОВКА ФАСАДА И ЕГО ОКОНЧАТЕЛЬНЫЙ МОНТАЖ

Монтаж фасада на сетку

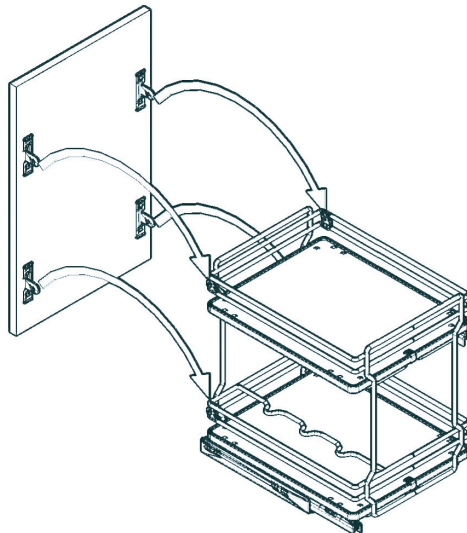

По глубине

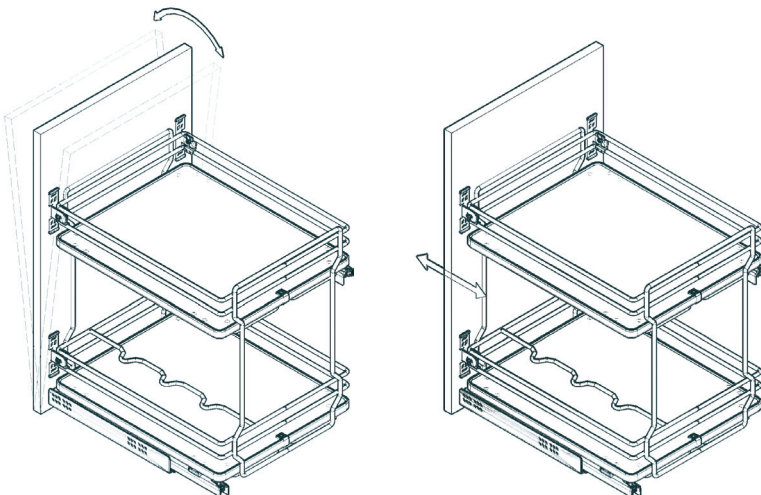

Фиксация отрегулированного фасада

