

ВЫРАВНИВАТЕЛИ ФАСАДА TN101

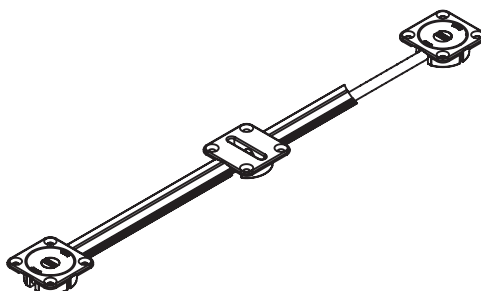

TN101.XXXX.07

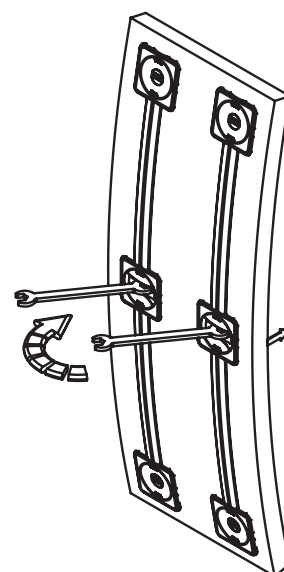
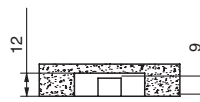
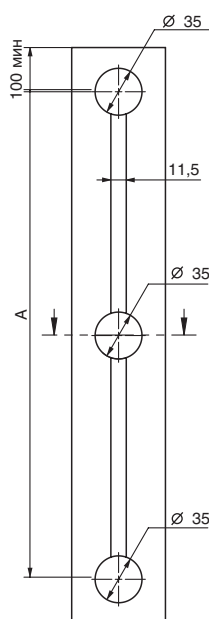
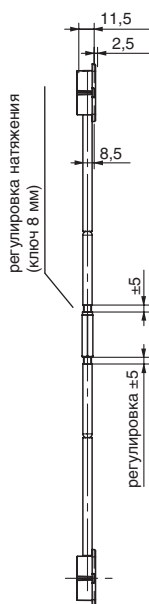
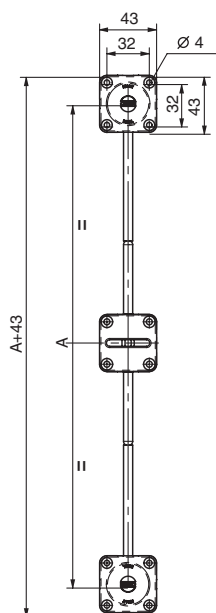

Комплектация TN101.2248.07:

- шпилька с резьбой L=2270 мм – 1 шт.
- заглушка ПВХ L=1086 мм – 2 шт.
- чашка центральная с регулировкой – 1 шт.
- чашка глухая – 2 шт.

Комплектация TN101.2329.07:

- шпилька с резьбой L=2350 мм – 1 шт.
- заглушка ПВХ L=1127 мм – 2 шт.
- чашка центральная с регулировкой – 1 шт.
- чашка глухая – 2 шт.

Комплектация TN101.2598.07:

- шпилька с резьбой L=2625 мм – 1 шт.
- заглушка ПВХ L=1261 мм – 2 шт.
- чашка центральная с регулировкой – 1 шт.
- чашка глухая – 2 шт.

артикул	A, мм	высота фасада, мм	материал	отделка
TN101.2248.07	2248	2301-2382	сталь/замак/пвх	серый
TN101.2329.07	2329	2382-2651	сталь/замак/пвх	серый
TN101.2598.07	2598	2651-2850	сталь/замак/пвх	серый

Москва

тел: +7 (495) 974-62-85,
974-62-86, 974-62-87,
785-11-41, 785-11-45
факс: (495) 974-61-48
e-mail: contact@makmart.ru
www.makmart.ru

Логистический комплекс Мытищи

г. Мытищи, ул. 1-я Новая, стр. 57
тел: (495) 582-20-01, 582-20-27,
582-21-07
e-mail: contact.mitsichi@makmart.ru

Санкт-Петербург

тел: +7 (812) 606-68-55, 606-68-56,
606-68-57

Екатеринбург

тел: +7 (343) 359-29-90, 359-29-93

Ростов-на-Дону

тел: +7 (863) 278-89-41, 278-89-42

Новосибирск

тел: +7 (383) 314-79-99, 314-88-58

Казань

тел: +7 (843) 570-31-48, 570-31-78

Калининград

тел: +7 (4012) 605-407

Армавир: +7 (86137) 217-62, 556-05
Вологда: +7 (8172) 53-82-74
Вологда: +7 (8172) 78-77-76, 78-77-01
Воронеж: +7 (473) 2-610-810, 2-392-392
Елизово, Камчатский край:
+7 (415) 316-32-89, +7 (961) 963-46-00
Иркутск: +7 (3952) 50-33-77, 50-33-88

Иваново: +7 (4932) 35-33-34, 35-33-35
Краснодар: +7 (861) 239-79-04, 239-69-00
Кострома: +7 (4942) 37-01-81, 45-36-11
Красноярск: +7 (391) 272-67-55
Минск: +375 (17) 385-23-92
Нижний Новгород: +7 (831) 272-17-80
275-92-80

Новороссийск: +7 (8617) 269-022
Пятигорск: +7 (87961) 62-777, 61-061
Пермь: +7 (342) 261-04-86, 282-26-49
Рязань: +7 (4912) 38-90-03, 34-80-61
Тула: +7 (4872) 70-06-86, 38-54-94
Тольятти: +7 (8482) 95-33-59, 79-62-68,
Уфа: +7 (347) 298-43-47

Хабаровск: +7 (4212) 454-604, 941-284
Череповец: +7 (8202) 28-93-63
28-13-53
Ярославль: +7 (4852) 45-93-83
20-82-08

МАКМАРТ

представляет

ВЫРАВНИВАТЕЛЬ ФАСАДА TN103

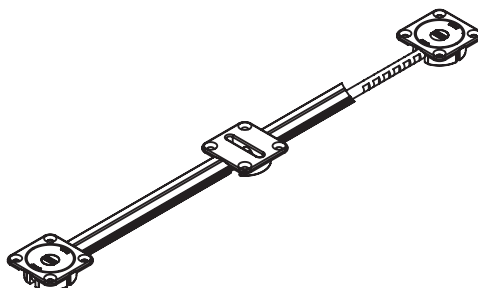

TN103.2248.07*

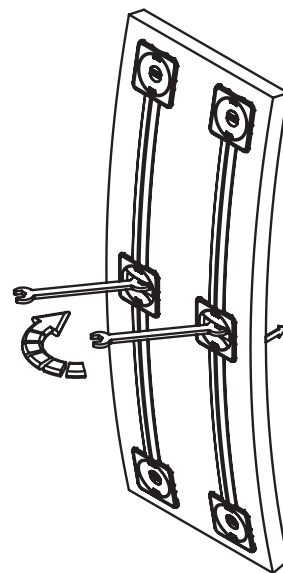
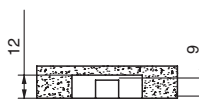
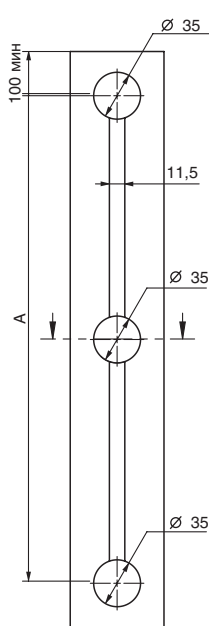
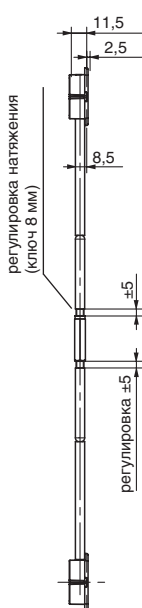
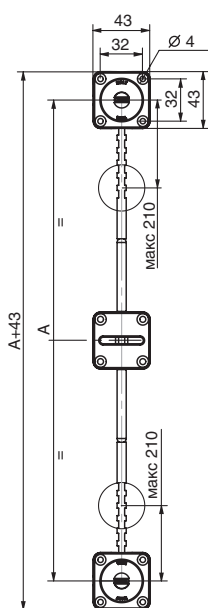

Комплектация:

- шпилька с резьбой L=2270 мм – 1шт.
- заглушка ПВХ L=1086 мм – 2шт.
- чашка центральная с регулировкой – 1шт.
- чашка глухая – 2шт.

артикул	A, мм	высота фасада, мм	материал	отделка
TN103.2248.07	1828-2248	1881-2382	сталь/замак/пвх	серый

* возможно уменьшение на 420 мм

МАКМАРТ
components and mechanisms for furniture industries

Москва

тел: +7 (495) 974-62-85,
974-62-86, 974-62-87,
785-11-41, 785-11-45
факс: (495) 974-61-48
e-mail: contact@makmart.ru
www.makmart.ru

Логистический комплекс Мытищи

г. Мытищи, ул. 1-я Новая, стр. 57
тел: (495) 582-20-01, 582-20-27,
582-21-07
e-mail: contact.mitschi@makmart.ru

Санкт-Петербург

тел: +7 (812) 606-68-55, 606-68-56,
606-68-57

Екатеринбург

тел: +7 (343) 359-29-90, 359-29-93

Ростов-на-Дону

тел: +7 (863) 278-89-41, 278-89-42

Новосибирск

тел: +7 (383) 314-79-99, 314-88-58

Казань

тел: +7 (843) 570-31-48, 570-31-78

Калининград

тел: +7 (4012) 605-407

Армавир: +7 (86137) 217-62, 556-05
Вологда: +7 (8172) 53-82-74
Вологда: +7 (8172) 78-77-76, 78-77-01
Воронеж: +7 (473) 2-610-810, 2-392-392
Елизово, Камчатский край:
+7 (415) 316-32-89, +7 (961) 963-46-00
Иркутск: +7 (3952) 50-33-77, 50-33-88

Иваново: +7 (4932) 35-33-34, 35-33-35
Краснодар: +7 (861) 239-79-04, 239-69-00
Кострома: +7 (4942) 37-01-81, 45-36-11
Красноярск: +7 (391) 272-67-55
Минск: +375 (17) 385-23-92
Нижний Новгород: +7 (831) 272-17-80
275-92-80

Новороссийск: +7 (8617) 269-022
Пятигорск: +7 (87961) 62-777, 61-061
Пермь: +7 (342) 261-04-86, 282-26-49
Рязань: +7 (4912) 38-90-03, 34-80-61
Тула: +7 (4872) 70-06-86, 38-54-94
Тольятти: +7 (8482) 95-33-59, 79-62-68,
Уфа: +7 (347) 298-43-47

Хабаровск: +7 (4212) 454-604, 941-284
Череповец: +7 (8202) 28-93-63
28-13-53
Ярославль: +7 (4852) 45-93-83
20-82-08

онлайн-каталог
www.katalog.makmart.ru

макмарт

представляет

ВЫРАВНИВАТЕЛИ ФАСАДА TN201

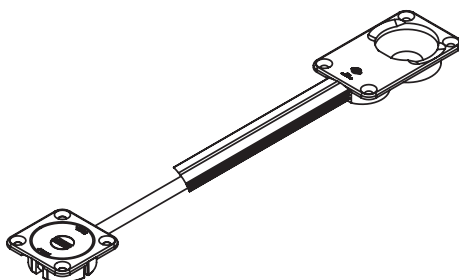

TN201.XXXX.07

регулировка натяжения
(ключ CH 4)

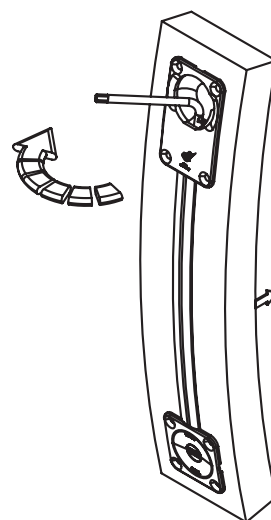
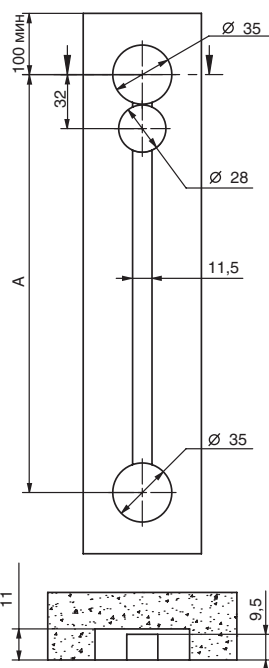
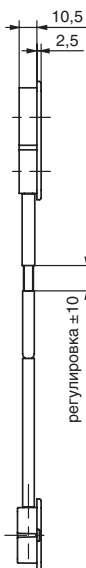
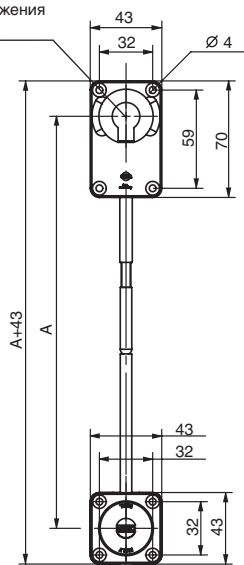

Комплектация TN201.2195.07:

- шпилька с резьбой L=2195 мм – 1 шт.
- заглушка ПВХ L=2130 мм – 1 шт.
- чашка двойная с регулировкой – 1 шт.
- чашка глухая – 1 шт.

Комплектация TN201.2330.07:

- шпилька с резьбой L=2330 мм – 1 шт.
- заглушка ПВХ L=2265 мм – 1 шт.
- чашка двойная с регулировкой – 1 шт.
- чашка глухая – 1 шт.

Комплектация TN201.2640.07:

- шпилька с резьбой L=2640 мм – 1 шт.
- заглушка ПВХ L=2575 мм – 1 шт.
- чашка двойная с регулировкой – 1 шт.
- чашка глухая – 1 шт.

артикул	A, мм	высота фасада, мм	материал	отделка
TN201.2195.07	2195	2242-2377	сталь/замак/пвх	серый
TN201.2330.07	2330	2377-2687	сталь/замак/пвх	серый
TN201.2640.07	2640	2687-2850	сталь/замак/пвх	серый

макмарт
components and mechanisms for furniture industries

Москва

тел: +7 (495) 974-62-85,
974-62-86, 974-62-87,
785-11-41, 785-11-45
факс: (495) 974-61-48
e-mail: contact@makmart.ru
www.makmart.ru

Логистический комплекс Мытищи

г. Мытищи, ул. 1-я Новая, стр. 57
тел: (495) 582-20-01, 582-20-27,
582-21-07
e-mail: contact.mitischi@makmart.ru

Санкт-Петербург

тел: +7 (812) 606-68-55, 606-68-56,
606-68-57

Екатеринбург

тел: +7 (343) 359-29-90, 359-29-93

Ростов-на-Дону

тел: +7 (863) 278-89-41, 278-89-42

Новосибирск

тел: +7 (383) 314-79-99, 314-88-58

Казань

тел: +7 (843) 570-31-48, 570-31-78

Калининград

тел: +7 (4012) 605-407

Армавир: +7 (86137) 217-62, 556-05
Вологда: +7 (8172) 53-82-74
Вологда: +7 (8172) 78-77-76, 78-77-01
Воронеж: +7 (473) 2-610-810, 2-392-392
Елизово, Камчатский край:
+7 (415) 316-32-89, +7 (961) 963-46-00
Иркутск: +7 (3952) 50-33-77, 50-33-88

Иваново: +7 (4932) 35-33-34, 35-33-35
Краснодар: +7 (861) 239-79-04, 239-69-00
Кострома: +7 (4942) 37-01-81, 45-36-11
Красноярск: +7 (391) 272-67-55
Минск: +375 (17) 385-23-92
Нижний Новгород: +7 (831) 272-17-80
275-92-80

Новороссийск: +7 (8617) 269-022
Пятигорск: +7 (87961) 62-777, 61-061
Пермь: +7 (342) 261-04-86, 282-26-49
Рязань: +7 (4912) 38-90-03, 34-80-61
Тула: +7 (4872) 70-06-86, 38-54-94
Тольятти: +7 (8482) 95-33-59, 79-62-68,
Уфа: +7 (347) 298-43-47

Хабаровск: +7 (4212) 454-604, 941-284
Череповец: +7 (8202) 28-93-63
28-13-53
Ярославль: +7 (4852) 45-93-83
20-82-08

онлайн-каталог
www.katalog.makmart.ru

макмарт

представляет

ВЫРАВНИВАТЕЛЬ ФАСАДА TN203

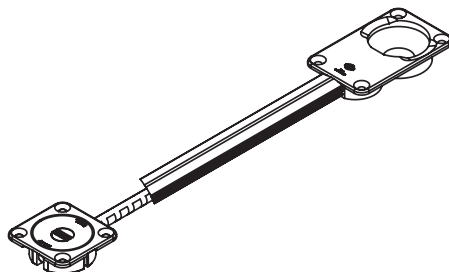

TN203.2330.07*

регулировка натяжения
(ключ СН 4)

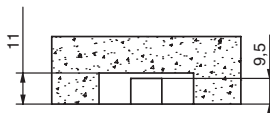
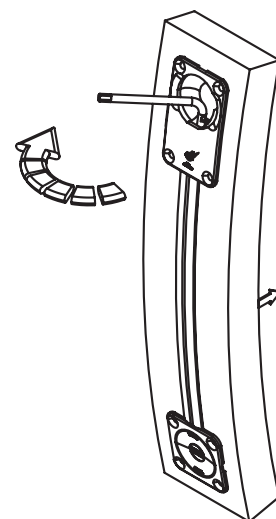
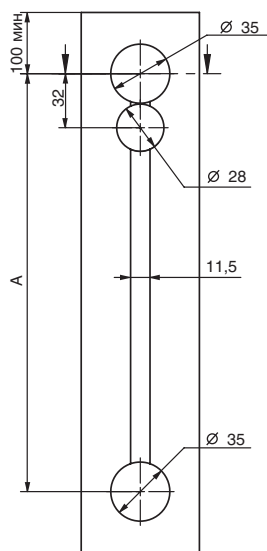
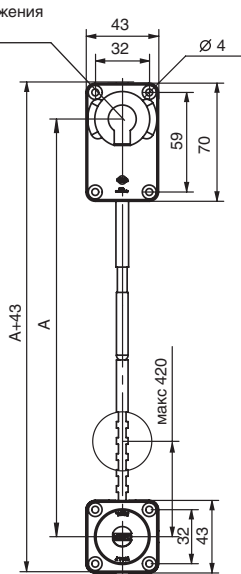

Комплектация:

- шпилька с резьбой L=2330 мм – 1 шт.
- заглушка ПВХ L=2265 мм – 1 шт.
- чашка двойная с регулировкой – 1 шт.
- чашка глухая – 1 шт.

артикул	A, мм	высота фасада, мм	материал	отделка
TN203.2330.07	1910-2330	1957-2687	сталь/замак/пвх	серый

* возможно уменьшение на 420 мм

макмарт
components and mechanisms for furniture industries

Москва

тел: +7 (495) 974-62-85,
974-62-86, 974-62-87,
785-11-41, 785-11-45
факс: (495) 974-61-48
e-mail: contact@makmart.ru
www.makmart.ru

Логистический комплекс Мытищи

г. Мытищи, ул. 1-я Новая, стр. 57
тел: (495) 582-20-01, 582-20-27,
582-21-07
e-mail: contact.mitischi@makmart.ru

Санкт-Петербург

тел: +7 (812) 606-68-55, 606-68-56,
606-68-57

Екатеринбург

тел: +7 (343) 359-29-90, 359-29-93

Ростов-на-Дону

тел: +7 (863) 278-89-41, 278-89-42

Новосибирск

тел: +7 (383) 314-79-99, 314-88-58

Казань

тел: +7 (843) 570-31-48, 570-31-78

Калининград

тел: +7 (4012) 605-407

Армавир: +7 (86137) 217-62, 556-05

Вологда: +7 (8172) 53-82-74

Вологда: +7 (8172) 78-77-76, 78-77-01

Воронеж: +7 (473) 2-610-810, 2-392-392

Елизово, Камчатский край:

+7 (415) 316-32-89, +7 (961) 963-46-00

Иркутск: +7 (3952) 50-33-77, 50-33-88

Иваново: +7 (4932) 35-33-34, 35-33-35

Краснодар: +7 (861) 239-79-04, 239-69-00

Кострома: +7 (4942) 37-01-81, 45-36-11

Красноярск: +7 (391) 272-67-55

Минск: +375 (17) 385-23-92

Нижний Новгород: +7 (831) 272-17-80

275-92-80

Новороссийск: +7 (8617) 269-022

Пятигорск: +7 (87961) 62-777, 61-061

Пермь: +7 (342) 261-04-86, 282-26-49

Рязань: +7 (4912) 38-90-03, 34-80-61

Тула: +7 (4872) 70-06-86, 38-54-94

Тольятти: +7 (8482) 95-33-59, 79-62-68,

Уфа: +7 (347) 298-43-47

Хабаровск: +7 (4212) 454-604, 941-284

Череповец: +7 (8202) 28-93-63

28-13-53

Ярославль: +7 (4852) 45-93-83

20-82-08

онлайн-каталог

www.katalog.makmart.ru

макмарт

представляет

ПРОФИЛЬ-ВЫРАВНИВАТЕЛЬ ФАСАДА S.A335

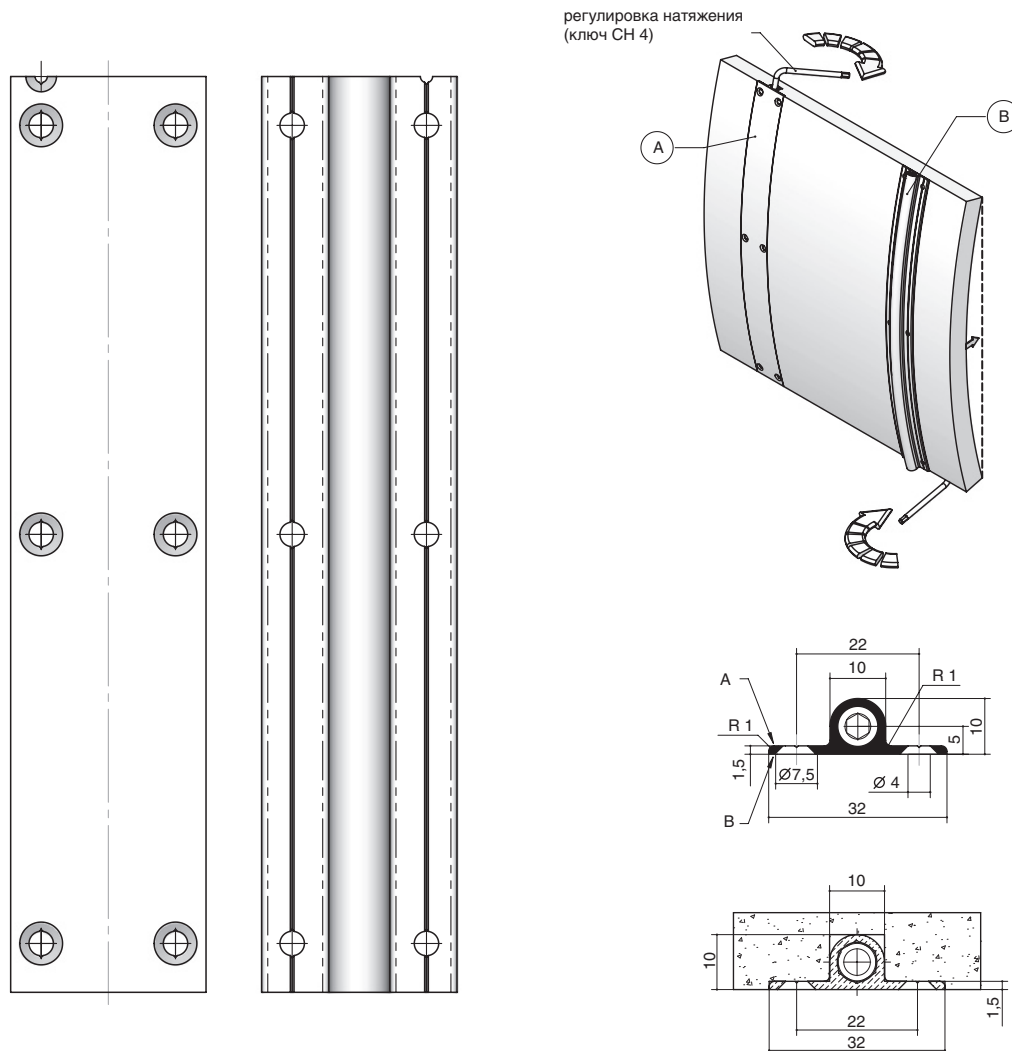

A - вариант установки врезной
B - вариант установки накладной

артикул	A, мм	высота фасада, мм	материал	отделка
S.A335.2200.00	2200	2200	алюминий/сталь	алюминий
S.A335.2400.00	2400	2400	алюминий/сталь	алюминий
S.A335.2600.00	2600	2600	алюминий/сталь	алюминий

MAK MART
components and mechanisms for furniture industries

Москва

тел: +7 (495) 974-62-85,
974-62-86, 974-62-87,
785-11-41, 785-11-45
факс: (495) 974-61-48
e-mail: contact@makmart.ru
www.makmart.ru

Логистический комплекс Мытищи
г. Мытищи, ул. 1-я Новая, стр. 57
тел: (495) 582-20-01, 582-20-27,
582-21-07
e-mail: contact.mitichi@makmart.ru

Армавир: +7 (86137) 217-62, 556-05
Вологда: +7 (8172) 53-82-74
Вологда: +7 (8172) 78-77-76, 78-77-01
Воронеж: +7 (473) 2-610-810, 2-392-392
Елизово, Камчатский край:
+7 (415) 316-32-89, +7 (961) 963-46-00
Иркутск: +7 (3952) 50-33-77, 50-33-88

Санкт-Петербург
тел: +7 (812) 606-68-55, 606-68-56,
606-68-57

Екатеринбург
тел: +7 (343) 359-29-90, 359-29-93

Иваново: +7 (4932) 35-33-34, 35-33-35
Краснодар: +7 (861) 239-79-04, 239-69-00
Кострома: +7 (4942) 37-01-81, 45-36-11
Красноярск: +7 (391) 272-67-55
Минск: +375 (17) 385-23-92
Нижний Новгород: +7 (831) 272-17-80
275-92-80

Ростов-на-Дону
тел: +7 (863) 278-89-41, 278-89-42

Новосибирск
тел: +7 (383) 314-79-99, 314-88-58

Новороссийск: +7 (8617) 269-022
Пятигорск: +7 (87961) 62-777, 61-061
Пермь: +7 (342) 261-04-86, 282-26-49
Рязань: +7 (4912) 38-90-03, 34-80-61
Тула: +7 (4872) 70-06-86, 38-54-94
Тольятти: +7 (8482) 95-33-59, 79-62-68,
Уфа: +7 (347) 298-43-47

Казань
тел: +7 (843) 570-31-48, 570-31-78

Калининград
тел: +7 (4012) 605-407

Хабаровск: +7 (4212) 454-604, 941-284
Череповец: +7 (8202) 28-93-63
28-13-53
Ярославль: +7 (4852) 45-93-83
20-82-08

онлайн-каталог
www.katalog.makmart.ru