

# МАКМАРТ

## СВЕТОДИОДНЫЙ СВЕТИЛЬНИК LED ASTRA 2W/12V



**МАКМАРТ**  
components and mechanisms for furniture industries

### Москва

тел.: +7 (495) 974-62-85,  
974-62-86, 785-11-41,  
785-11-45

факс: (495) 974-61-48

e-mail: contact@makmart.ru

[www.makmart.com](http://www.makmart.com)

[www.makmart.ru](http://www.makmart.ru)

### Логистический комплекс Наро-Фоминск

тел.: +7 (495) 974-62-86

### Логистический комплекс Мытищи

тел.: +7 (495) 134-42-64, доб. 2

### Логистический комплекс Юг

тел.: +7 (495) 134-42-64, доб. 1

### Логистический комплекс Одинцово

тел.: +7 (495) 134-42-64, доб. 3

### Логистический комплекс Химки

тел.: +7 (495) 134-42-64, доб. 4

### Челябинск (ЛК)

тел.: +7 (351) 211-23-13

### Красноярск (ЛК)

тел.: +7 (391) 234-70-20 (многоканальный)

### Уфа (ЛК)

тел.: +7 (347) 216-55-48

### Воронеж (ЛК)

тел.: +7 (473) 233-23-40

### Санкт-Петербург

тел.: +7 (812) 606-68-55, 606-68-56, 606-68-57

### Екатеринбург

тел.: +7 (343) 359-29-90, 359-29-93

### Ростов-на-Дону

тел.: +7 (863) 201-73-48, 201-79-56,

### Новосибирск (ЛК)

тел.: +7 (383) 314-79-99, 314-88-58

### Казань

тел.: +7 (843) 212-07-45, 212-07-46

### Калининград

тел.: +7 (4012) 605-407

### Республика Казахстан, г. Алматы

тел.: +7 (727) 321-22-08

+7(701)538-18-75

### Дилерская сеть:

отсканируйте или кликните на код, чтобы узнать телефон дилера в Вашем регионе



Представляем линейку светодиодных мебельных светильников LED ASTRA. Серию LED ASTRA отличает стильный современный дизайн, универсальные формы и качественные материалы. Компактные тонкие светильники LED ASTRA устанавливаются во фрезерованное отверстие диаметром 62 мм и глубиной всего 9 мм. Возможно 2 варианта монтажа: врезной и накладной (с расширителем). Яркость и равномерность освещения достигается за счет светодиодов высокого разрешения. Цветовая температура: 4000 К.



накладной



врезной

**Комплектация светильника:**

- светильник с проводом 2000 мм и коннектором L813 — 1 шт.
- расширитель



**Информация для заказа:**

- комплекты источников питания, источники питания, провода, блоки распределительные, выключатели и датчики заказываются отдельно

Отделка	Золото
Артикул	ММ.011.022
цветовая температура, К	💡 4000К
рабочее напряжение, В	12
мощность, Вт	2
световой поток, Лм	136
индекс цветопередачи (CRI)	80
класс пылевлагозащиты	IP20
материал корпуса	пластик
вариант установки	врезной / накладной
выключатель на корпусе	нет
габаритные размеры врезной (Д x В)	65 x 1,8
габаритные размеры накладной (Д x В)	65 x 13

ГАБАРИТНЫЕ И УСТАНОВОЧНЫЕ РАЗМЕРЫ

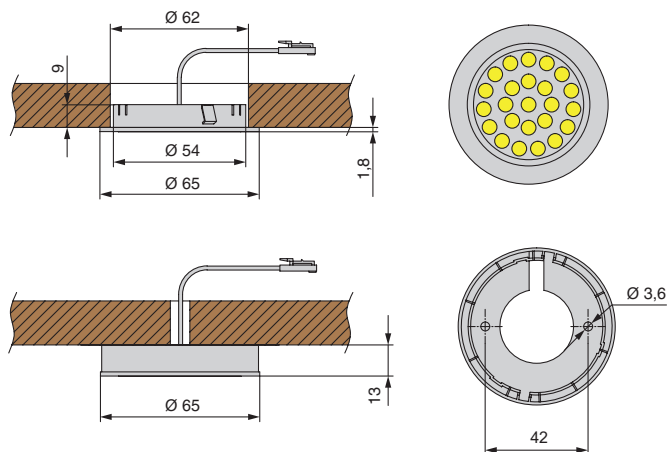

**Схема монтажа:**

**Вариант 1**  
врезной

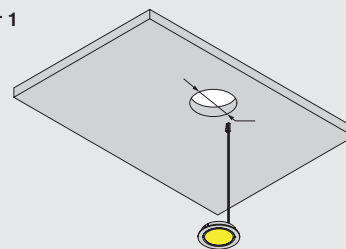

**Вариант 2**  
накладной с использованием расширителя SP

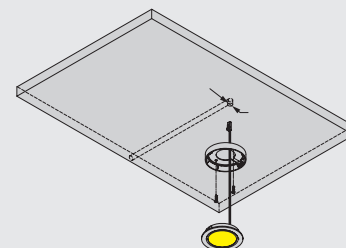

ПОДБОР КОМПЛЕКТА ИСТОЧНИКА ПИТАНИЯ ДЛЯ СВЕТИЛЬНИКОВ LED ASTRA

Для подключения светодиодных светильников к сети вам потребуется комплект источника питания 12В, его мощность должна превышать общую потребляемую мощность подключенных источников света на 15-20%.

















Количество светильников	Комплект источника питания	Мощность источника питания Вт.
1-6	КИТ. SNP15-12.36.1.0	15



РЕКОМЕНДУЕМЫЕ ВЫКЛЮЧАТЕЛИ И ДАТЧИКИ

В таблице представлены наиболее популярные выключатели и сенсорные кнопки, которые мы рекомендуем использовать при подключении мебельной подсветки. Современные системы бесконтактного управления, датчики, пульты и др. элементы обеспечивают комфорт для пользователя.

**!** Максимальное возможное количество подключенных светильников к датчикам – 6 шт.

Принцип действия	Аксессуары		
 <p>ДАТЧИК КАСАНИЯ</p>	 <p>арт. HW.001.028 выключатель сенсорный TOUCH</p>		
 <p>IR-ДАТЧИК ВЗМАХ РУКИ</p>	 <p>арт. HW.001.030.11 IR-датчик сенсорный бесконтактный</p>	 <p>арт. КИТ HW.001.044 IR-датчик универсальный с диммером бесконтактный</p>	
 <p>IR-ДАТЧИК ОТКРЫВАНИЯ</p>	 <p>арт. HW.001.031.11 IR-датчик открывания фасада</p>		
 <p>ВЫКЛЮЧАТЕЛЬ ВРЕЗНОЙ</p>	 <p>арт. ВН300.W выключатель врезной, белый</p>	 <p>арт. ВН300.G выключатель врезной, серый</p>	 <p>арт. ВН300.Black выключатель врезной, черный</p>
 <p>IR-ПУЛЬТ</p>	 <p>арт. HW.001.034 выключатель с диммером и пультом ДУ</p>	 <p>арт. 04-38 выключатель с диммером и пультом ДУ</p>	
 <p>PIR-ДАТЧИК ДВИЖЕНИЯ</p>	 <p>арт. HW.001.029 IR-датчик движения</p>		

РЕКОМЕНДУЕМЫЕ АКСЕССУАРЫ

 <p>ПРОВОД УДЛИНИТЕЛЬ</p>	 <p>арт. HW.010.007 провод-удлинитель 2000 мм, с коннекторами L813 и L815</p>
---	--

ГОТОВЫЕ КОМПЛЕКТЫ СВЕТИЛЬНИКОВ LED ASTRA

Преимущество готовых комплектов заключается в удобстве для покупателя: достаточно выбрать количество светильников - остальные элементы, необходимые для подключения подсветки (источники питания, провода), уже подобраны специалистами с учетом технических характеристик и нагрузки в электрической цепи. Комплекты надёжно упакованы и содержат инструкцию по установке.



Комплект источника света

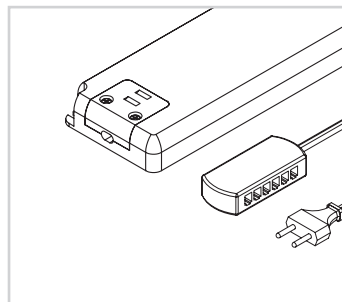

Комплект источника питания

**В комплект светильника входит:**

- светильник (количество в соответствии с таблицей)
- источник питания с блоком распределительным и сетевым проводом
- инструкция по монтажу и установке



комплекты упакованы

В комплект входит		Цветовая температура	Золото	
Светильник шт.	Источник питания Вт.			
1	15	<b>4000 K</b> нейтральный белый		KIT1 MM.011.022
2	15			KIT2 MM.011.022
3	15			KIT3 MM.011.022
4	15			KIT4 MM.011.022
5	15			KIT5 MM.011.022
6	15			KIT6 MM.011.022

СХЕМА ПОДКЛЮЧЕНИЯ ДЛЯ KIT1– KIT 6

1 KIT. SNP15-12.36.1.0

