

## КОЛОННА ВЫДВИЖНАЯ PEGASUS



### KIT 860AEY

колонна выдвигная PEGASUS



**300/400/450/600**

ширина каркаса

артикул	ширина каркаса, мм	материал		отделка		упаковка, шт.
		сетка	дно	сетка	дно	
KIT 860AEY/30AR	300	сталь	компакт- ламинат / HPL	орион серый	орион серый	1
KIT 860AEY/40AR	400	сталь	компакт- ламинат / HPL	орион серый	орион серый	1
KIT 860AEY/45AR	450	сталь	компакт- ламинат / HPL	орион серый	орион серый	1
KIT 860AEY/60AR	600	сталь	компакт- ламинат / HPL	орион серый	орион серый	1

#### Основные характеристики:



колонна может быть установлена в базы шириной 300, 400, 450, 600 мм



нагрузка **10 кг** на корзину



16 и 18 мм

#### Рекомендации по уходу:

для ухода используйте только воду и нейтральные моющие средства (нельзя использовать абразивные вещества и материалы)



ширина  
базы

300

### KIT 860AEY/30AR

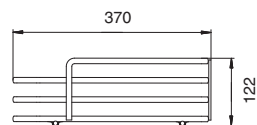
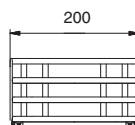
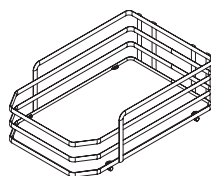
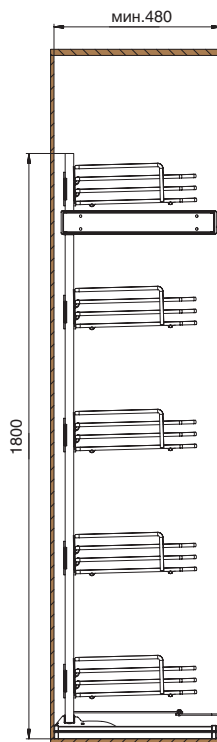
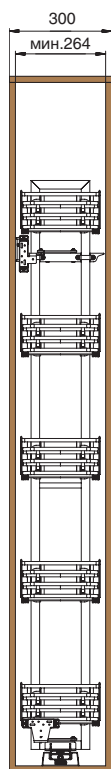
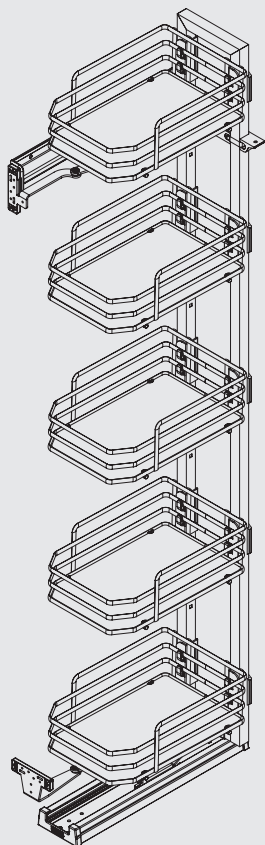

#### Комплектация:

##### арт. 860МХА30AR

- комплект рамы с направляющими и крепежом

##### арт. 1860ЕКИТ30AR

- корзины (5 шт.)

##### арт. 860XDMP

- доводчик для колонны Pegasus

### KIT 860AEY/40AR

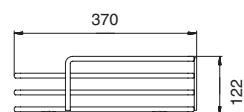
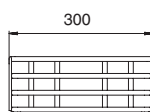
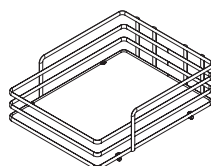
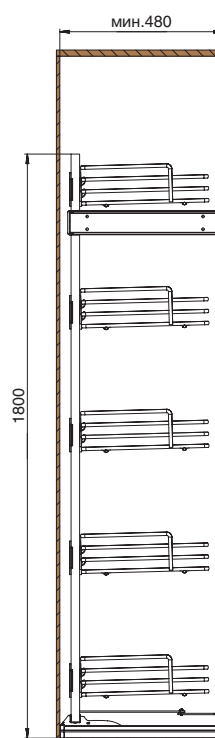
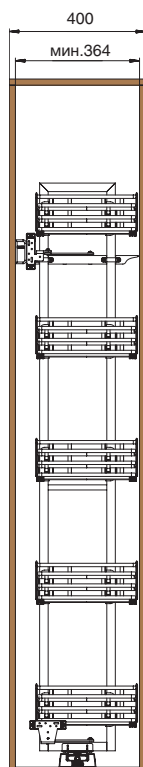
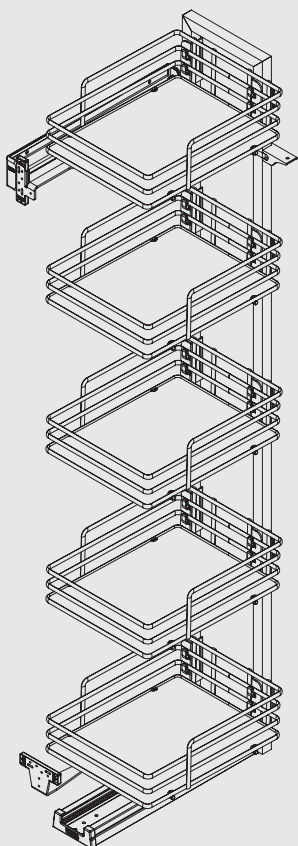

#### Комплектация:

##### арт. 860МХА40AR

- комплект рамы с направляющими и крепежом

##### арт. 1860ЕКИТ40AR

- корзины (5 шт.)

##### арт. 860XDMP

- доводчик для колонны Pegasus

400



ширина  
базы

### KIT 860AEY/45AR

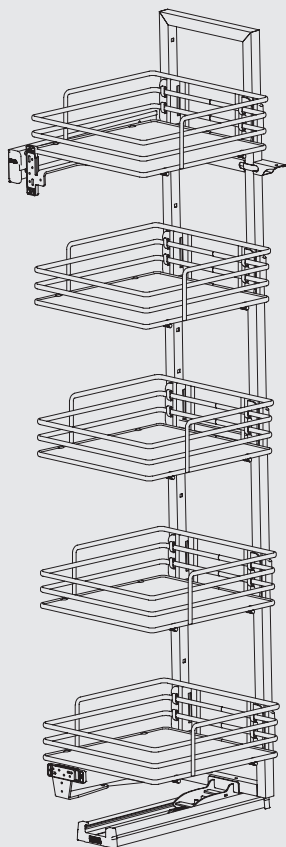

450

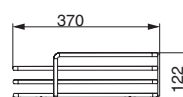
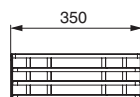
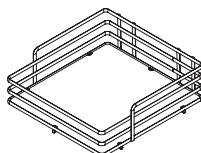
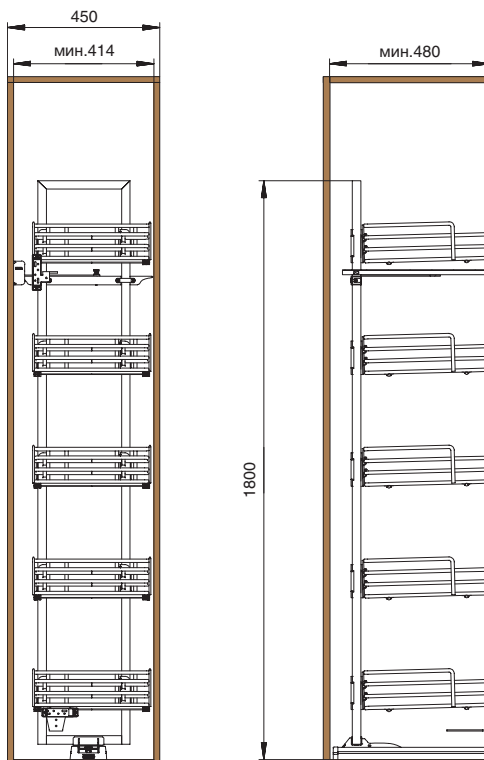

#### Комплектация:

##### арт. 860МХА45AR

- комплект рамы с направляющими и крепежом

##### арт. 1860ЕКИТ45AR

- корзины (5 шт.)

##### арт. 860XDMP

- доводчик для колонны Pegasus

### KIT 860AEY/60AR

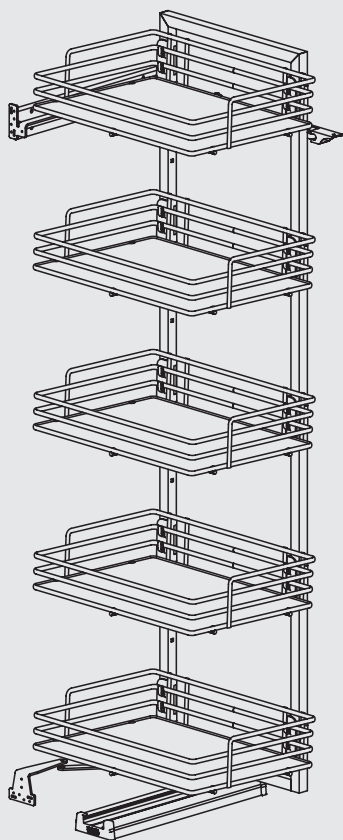

600

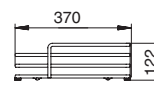
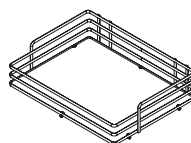
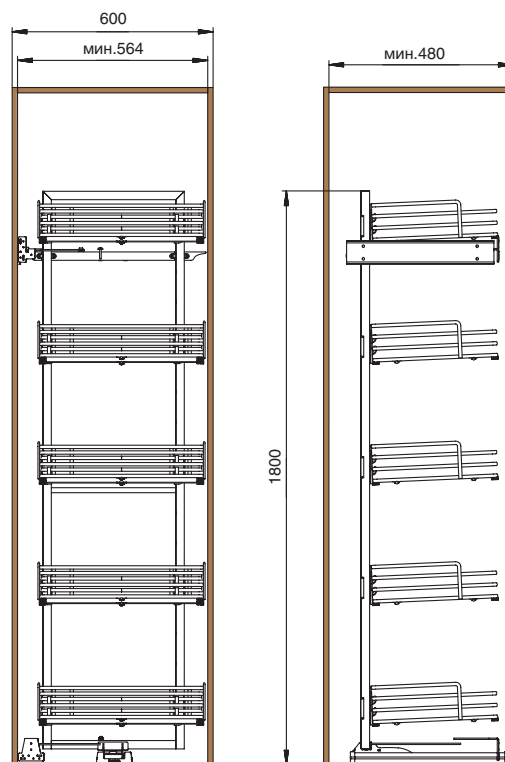

#### Комплектация:

##### арт. 860МХА60AR

- комплект рамы с направляющими и крепежом

##### арт. 1860ЕКИТ60AR

- корзины (5 шт.)

##### арт. 860XDMP

- доводчик для колонны Pegasus

