

# МАКМАРТ

## СВЕТИЛЬНИКИ СВЕТОДИОДНЫЕ LED MAGIC



### МАКМАРТ

components and mechanisms for furniture industries

#### Москва

тел: +7 (495) 974-62-85,  
974-62-86, 785-11-41,  
785-11-45

факс: (495) 974-61-48

e-mail: contact@makmart.ru

[www.makmart.com](http://www.makmart.com)

[www.makmart.ru](http://www.makmart.ru)

**Логистический комплекс Наро-Фоминск**  
тел: +7 (495) 974-62-86

**Логистический комплекс Мытищи**  
тел: +7 (495) 134-42-64, доб. 2

**Логистический комплекс Юг**  
тел.: +7 (495) 134-42-64, доб. 1

**Челябинск (ЛК)**  
тел.: +7 (351) 211-23-13

**Красноярск (ЛК)**  
тел.: +7 (391) 234-70-20 (многоканальный)

**Уфа (ЛК)**  
тел.: +7 (347) 216-55-48

**Набережные Челны (СК)**  
тел.: +7 (8552) 91-55-48

**Санкт-Петербург**  
тел: +7 (812) 606-68-55, 606-68-56,  
606-68-57

**Екатеринбург**  
тел: +7 (343) 359-29-90, 359-29-93

**Ростов-на-Дону**  
тел: +7 (863) 201-73-48, 201-79-56, 201-  
81-82, 201-83-98

**Новосибирск**  
тел: +7 (383) 314-79-99, 314-88-58

**Казань**  
тел: +7 (843) 570-31-48, 570-31-78

**Калининград**  
тел: +7 (4012) 605-407

**Воронеж**  
тел.: +7 (473) 233-23-40

**Республика Казахстан, г. Алматы**  
тел.: +7 (727) 321-22-08,  
+7(701)538-18-75

*Дилер МАКМАРТ  
в Вашем городе* →

#### Дилерская сеть:

отсканируйте или кликните  
на код, чтобы узнать телефон  
дилера в Вашем регионе



Накладные светильники предназначены для функционального освещения мебели. Важная особенность - это матовый рассеиватель, обеспечивающий однородное свечение, без эффекта видимых точек, что обеспечивает яркое и равномерное свечение. Поставляется в двух отделках корпуса: бронза и серый металлик. Светильник фиксируется на монтажной площадке при помощи магнита, что обеспечивает удобство в креплении. Монтажная площадка крепится шурупом. Компактен (высота-8,5 мм). Цветовая температура: 4500К.



#### Комплектация светильника:

- светильник с проводом 2000 мм и коннекторами L822M — 1 шт.
- фиксирующее кольцо - 1 шт.
- пластина с двухсторонним скотчем - 1 шт.

#### Информация для заказа:

- источники питания, провода, блоки распределительные, выключатели и датчики заказываются отдельно

Цветовая температура, К	Артикул комплекта	
	бронза	серый металлик
4500 К нейтральный белый	HW.005.063	HW.005.064

#### Техническая информация:



**накладной**  
тип установки



**алюминий**  
материал



**DC 12 В**  
рабочее напряжение



**CRI 80**  
индекс цветопередачи



**IP20**  
степень защиты



**Ø66x8,5**  
габаритные размеры, мм  
(диаметр x высота)



**нет**  
выключатель  
на корпусе



**W 2,1 Вт \***  
мощность



**105 Лм\***  
световой поток

#### ГАБАРИТНЫЕ И УСТАНОВОЧНЫЕ РАЗМЕРЫ

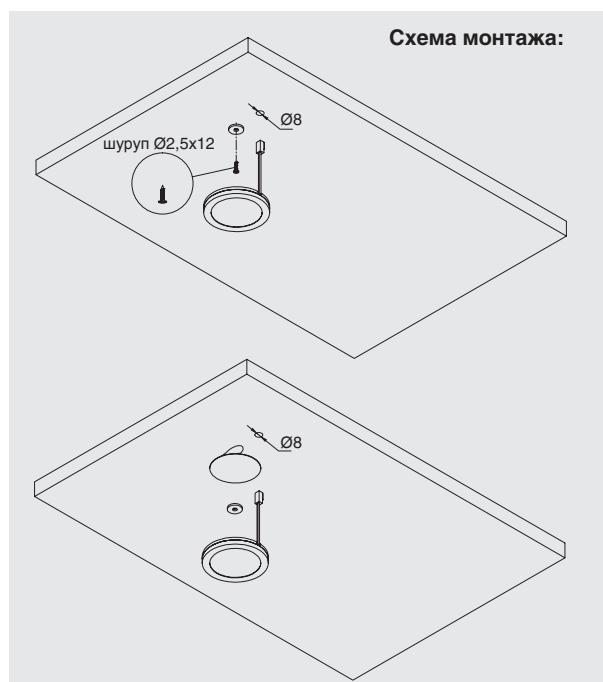
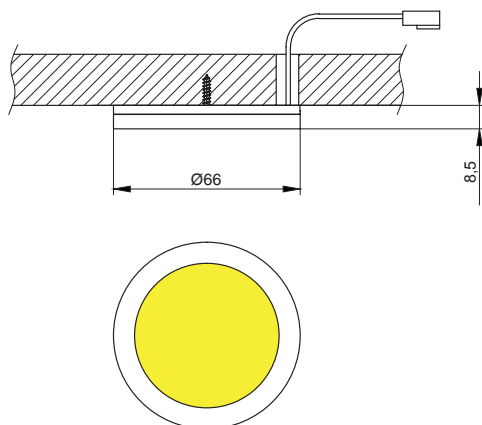

## АКСЕССУАРЫ

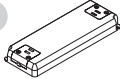
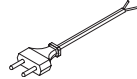
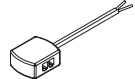
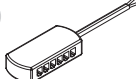
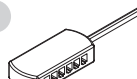
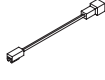
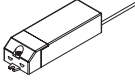
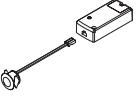
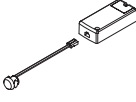
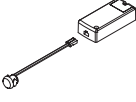
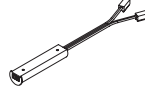
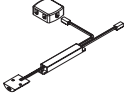
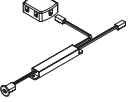
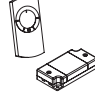
<p>1</p>  <p><b>SNP6-12VF</b> Источник питания 6W, 200-240V/12V</p>	<p>2</p>  <p><b>EM.WO.2*0,5.2000.W</b> Провод сетевой 2000 мм, с вилкой Europlug</p>	<p>3</p>  <p><b>HW.010.009</b> Блок распределительный L803-PC на 4 подключения, с проводом 200 мм</p>	<p>3</p>  <p><b>HW.010.010</b> Блок распределительный L803-PC на 6 подключений, с проводом 200 мм</p>	<p>3</p>  <p><b>HW.010.011</b> Блок распределительный L803-PC на 12 подключений, с проводом 200 мм</p>
<p><b>SNP15-12VF-1</b> Источник питания 15W, 200-240V/12V</p>	 <p><b>HW.010.020</b> Провод-удлинитель 2000 мм, с коннекторами L822F и L822M</p>	 <p><b>HW.001.028</b> Выключатель сенсорный TOUCH, 500W, 200-240V</p>	 <p><b>HW.001.029</b> PIR-датчик движения, 250W, 100-240V</p>	 <p><b>HW.001.030</b> IR-датчик бесконтактный, 250W, 100-240V</p>
<p><b>SNP30-12VF-3</b> Источник питания 30W, 200-240V/12V</p>	 <p><b>HW.001.031</b> IR-датчик открывания фасада, врезной, 250W, 100-240V</p>	 <p><b>HW.001.032</b> IR-датчик универсальный, 15W/12V, 30W/24V</p>	 <p><b>HW.005.026</b> IR-датчик открывания фасада накладной, 15W/12V</p>	 <p><b>HW.005.027</b> IR-датчик открывания фасада, врезной, 15W/12V</p>
<p><b>1742010</b> Выключатель с диммером Touch ME FW, 30 Вт/12В, 60 Вт/24В</p>	<p><b>1741903</b> Емкостный выключатель с диммером Capsens FW, 30 Вт/12В, 60 Вт/24В</p>	 <p><b>HW.001.034</b> Выключатель с диммером и пультом ДУ, 15W/12V, 30W/24V</p>	<p><b>ВН300.x</b> Выключатель врезной 10А, 250В</p>	

## РЕКОМЕНДАЦИИ ПО ПОДКЛЮЧЕНИЮ ОДНОГО СВЕТИЛЬНИКА

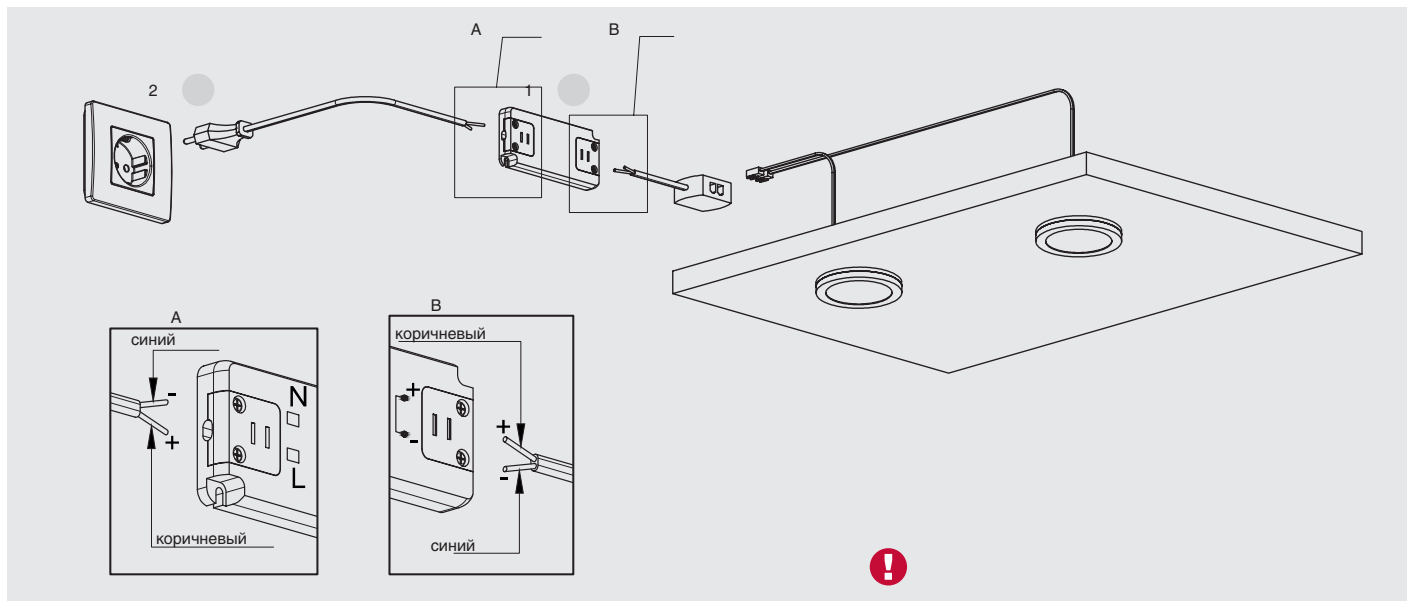

## ПОДБОР АКСЕССУАРОВ В ЗАВИСИМОСТИ ОТ ВАРИАНТОВ ПОДКЛЮЧЕНИЯ

провод сетевой	источник питания	блок распределительный	светильники
			
артикул	артикул	артикул / количество разъемов	макс. кол-во подключений
EM.WO.2*0,5.2000.W	SNP6-12VF	HW.010.009 / 4	3
	SNP15-12VF-1	HW.010.010 / 6 HW.010.011 / 12	6
	SNP30-12VF-3	HW.010.011 / 12	12

