

## СКРЫТЫЕ МЕБЕЛЬНЫЕ ПЕТЛИ CONESTA

Представляем новинку от бренда SALICE – скрытые мебельные петли Conesta. Conesta - это новый уровень эстетики, элегантности и функциональности. Петли исключительно компактны и практически невидимы.

Это инновационные петли SALICE, которые полностью скрыты внутри боковой стенки шкафа. Такое дизайнерское и техническое решение максимально соответствует современному стилю мебели, который характеризуется чистой линией и форм, лаконичностью и минимализмом в деталях. Даже при открытых фасадах и на стеклянных дверях с алюминиевой рамкой петли Conesta практически незаметны.

Данные петли имеют угол открывания 94° и полностью регулируются в трёх направлениях. Механизм регулировки скрыт декоративной заглушкой. Петли со встроенным доводчиком обеспечивают аккуратное и плавное закрывание любых, даже широких и тяжёлых фасадов, выполненных из ДСП, МДФ, массива или алюминиевого профиля.

Кроме того, петли Conesta оснащены специальной функцией защиты от столкновения, которая удерживает дверцу максимально открытой, позволяя, например, открывать внутренние ящики на всю глубину.



График выбора количества петель в зависимости от высоты, ширины и веса фасада.



## РЕГУЛИРОВКА ФАСАДА

для глухих фасадов

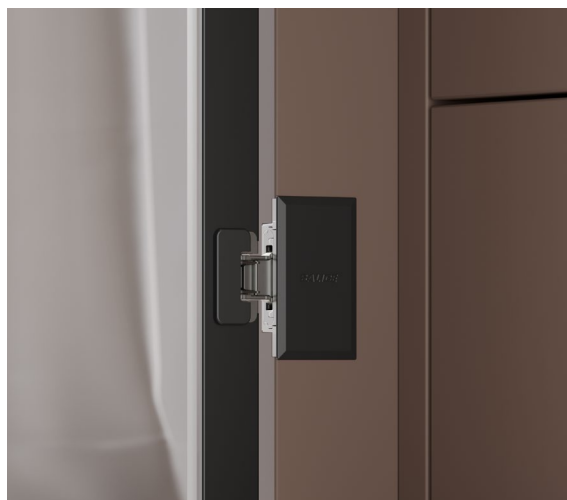
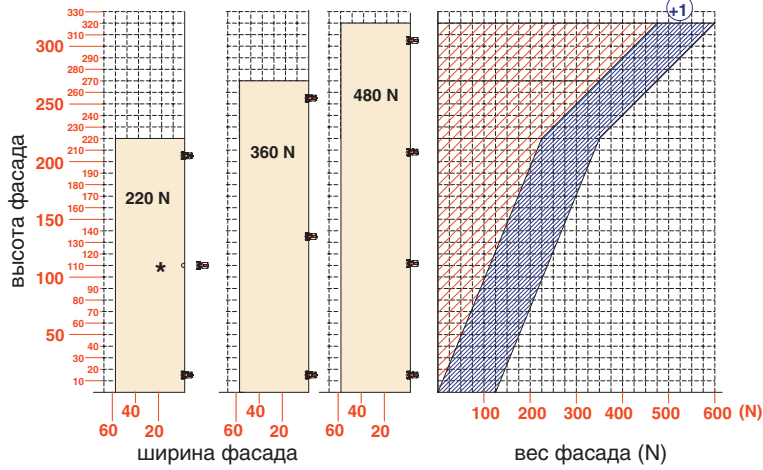
- по ширине  $-1+2$  мм
- по высоте  $-2,5 +2,5$  мм
- по глубине  $0 + 3$  мм

для фасадов из AL профиля

- по ширине  $-2+0,5$  мм
- по высоте  $-2,5 +2,5$  мм
- по глубине  $0 + 3$  мм

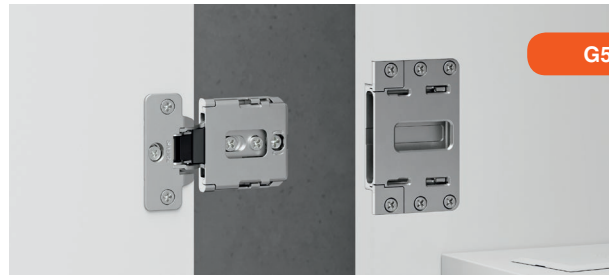
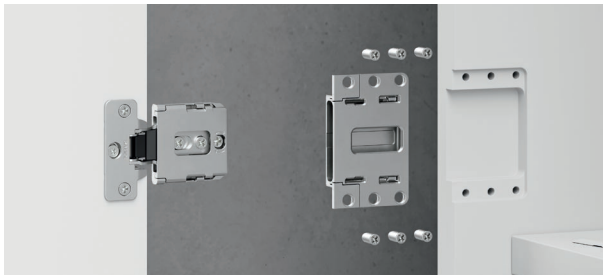
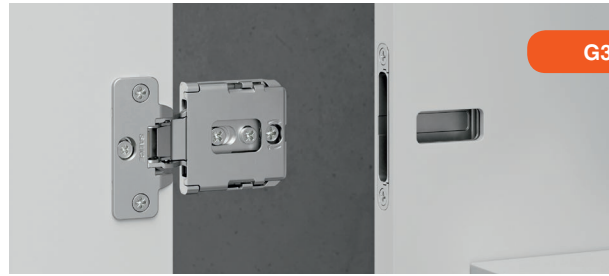
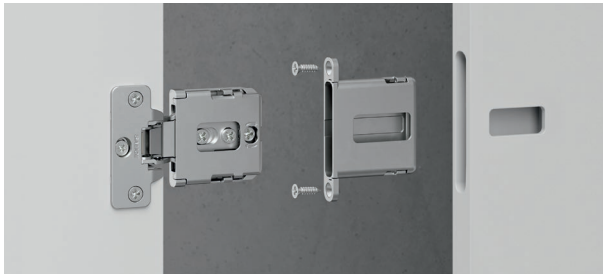

для глухих фасадов

## угол открывания 94°

минимальная толщина каркаса 19 мм  
минимальная толщина фасада 25 мм

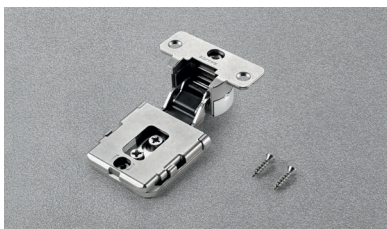

арт. CQA3KE9XXI  
Сопеста петля скрытая для глухих фасадов,  
отделка никель

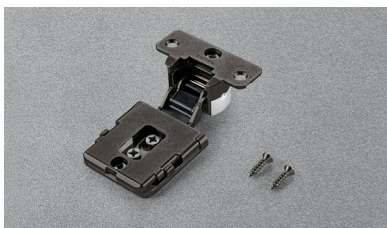

арт. CQA3KE6XXI  
Сопеста петля скрытая для глухих фасадов,  
отделка титаниум

G3

G5

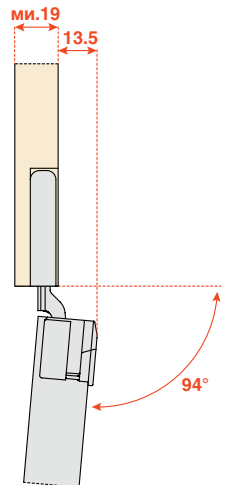
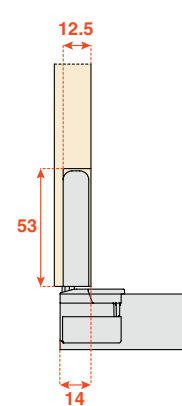
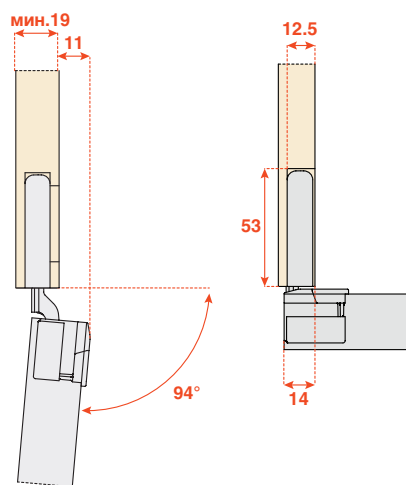
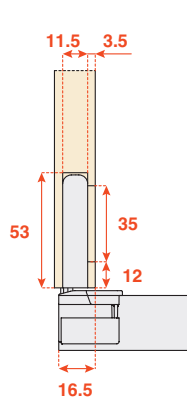

ДОПОЛНИТЕЛЬНЫЙ ВЫБОР:

NEW



**арт. PQSAAA1**  
Сопеца заглушка на чашку петли, отделка белая

NEW



**арт. PQSAAA6**  
Сопеца заглушка на чашку петли, отделка белая, отделка титаниум

G3

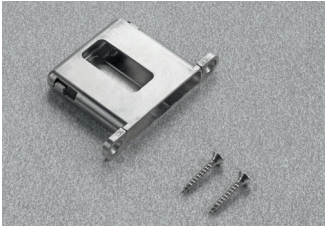

**арт. DQG3BX9XI**  
Сопеца адаптер врезной для петли скрытой (наложение 16,5мм), отделка никель

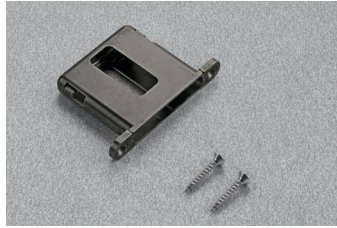

**арт. DQG3BX6XI**  
Сопеца адаптер врезной для петли скрытой (наложение 16,5мм), отделка титаниум



**арт. PQFXAA1SN**  
Сопеца заглушка для петли скрытой, отделка белая

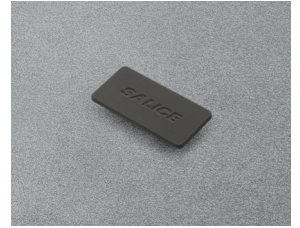

**арт. PQFXAA6SN**  
Сопеца заглушка для петли скрытой, отделка титаниум

NEW



**арт. DQG5BX9XI**  
Сопеца адаптер накладной для петли скрытой (наложение 14 мм), отделка никель

NEW



**арт. DQG5BX6XI**  
Сопеца адаптер накладной для петли скрытой (наложение 14 мм), отделка титаниум

NEW



**арт. PQF5AA1SN**  
Сопеца заглушка на накладной адаптер, отделка белая

NEW

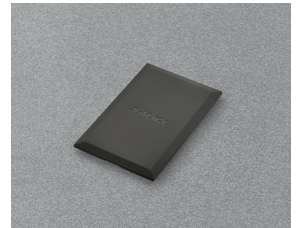

**арт. PQF5AA6SN**  
Сопеца заглушка на накладной адаптер, отделка титаниум



## угол открывания 94°

минимальная толщина каркаса 19 мм

G3

G5

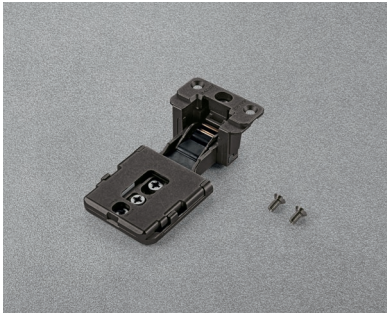

арт. CQZ3KE6XXI  
Сопеста петля скрытая для алюминиевого профиля, отделка титаниум

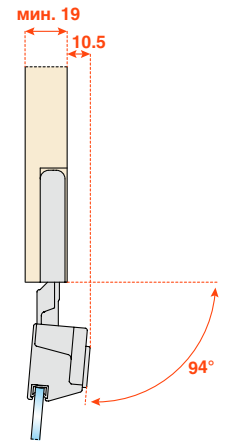
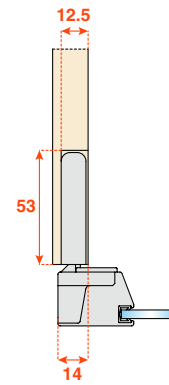
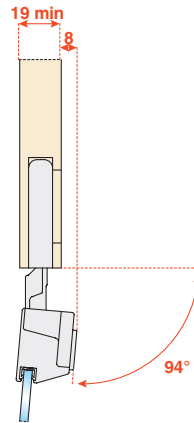
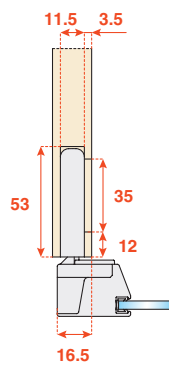

## ДОПОЛНИТЕЛЬНЫЙ ВЫБОР:

NEW



арт. PQSZAA1  
Сопеста заглушка на чашку петли для алюм. профиля, отделка белая

NEW



арт. PQSZAA6  
Сопеста заглушка на чашку петли для алюм. профиля, отделка титаниум

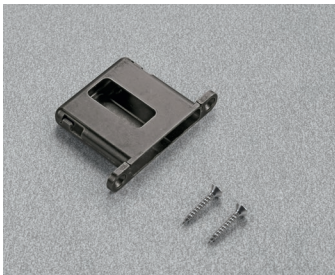

арт. DQG3BX6XI  
Сопеста адаптер врезной для петли скрытой (наложение 16,5мм), отделка титаниум



арт. PQFXAA6SN  
Сопеста заглушка для петли скрытой, отделка титаниум

NEW



арт. DQG5BX6XI  
Сопеста адаптер накладной для петли скрытой (наложение 14 мм), отделка титаниум

NEW



арт. PQF5AA6SN  
Сопеста заглушка на накладной адаптер, отделка титаниум



арт. DQZ6LP300T  
Сопеста профиль рамочный, L=3000мм, отделка титаниум (покраска)

NEW



арт. DQZ6LF300T  
Сопеста профиль рамочный с ручкой, L=3000мм, отделка титаниум (покраска)



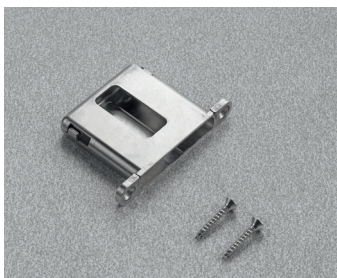

**арт. DQG3BX9XI**  
Conecta адаптер врезной для петли скрытой (наложение 16,5мм), отделка никель

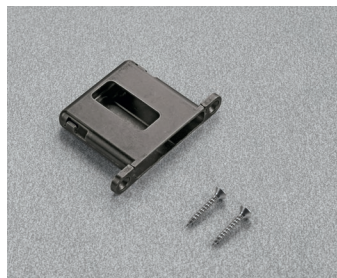

**арт. DQG3BX6XI**  
Conecta адаптер врезной для петли скрытой (наложение 16,5мм), отделка титаниум

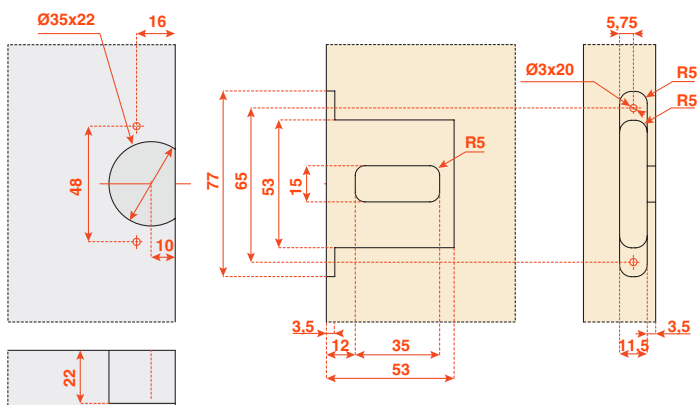

ДОПОЛНИТЕЛЬНЫЙ ВЫБОР:



**арт. PQFXAA1SN**  
Conecta заглушка для петли скрытой, отделка белая



**арт. PQFXAA6SN**  
Conecta заглушка для петли скрытой, отделка титаниум



**арт. DQG5BX9XI**  
Conecta адаптер накладной для петли скрытой (наложение 14 мм), отделка никель



**арт. DQG5BX6XI**  
Conecta адаптер накладной для петли скрытой (наложение 14 мм), отделка титаниум

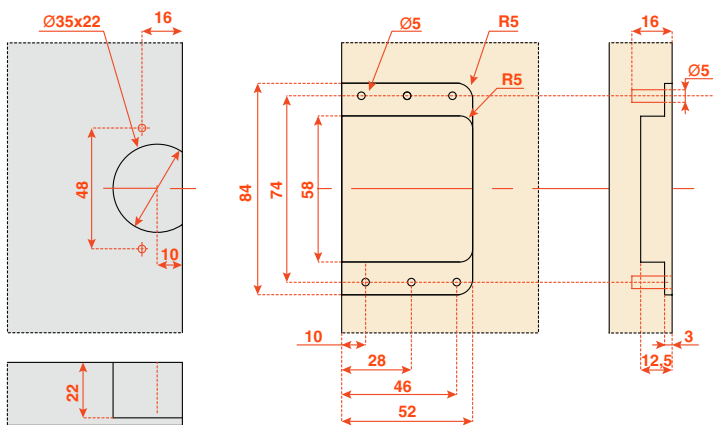

ДОПОЛНИТЕЛЬНЫЙ ВЫБОР:



**арт. PQF5AA1SN**  
Conecta заглушка на накладной адаптер, отделка белая



**арт. PQF5AA6SN**  
Conecta заглушка на накладной адаптер, отделка титаниум



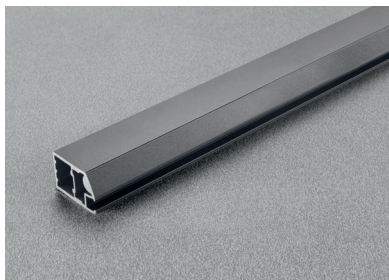

**арт. DQZ6LP300T**  
Conecta профиль рамочный, L=3000 мм, отделка титаниум (покраска)



**арт. DQZ6LP300P**  
Conecta профиль рамочный, L=3000 мм, отделка алюминий (анодировка)

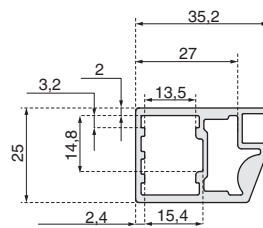

**арт. DQZ6LF300T**  
Conecta профиль рамочный с ручкой, L=3000 мм, отделка титаниум (покраска)

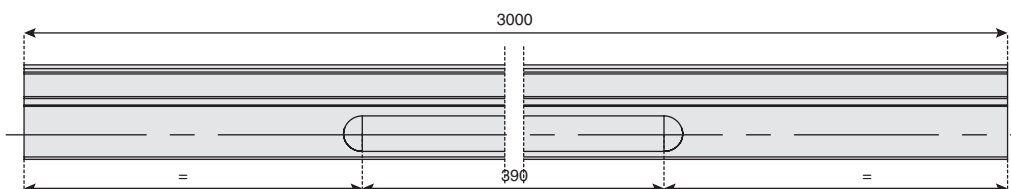
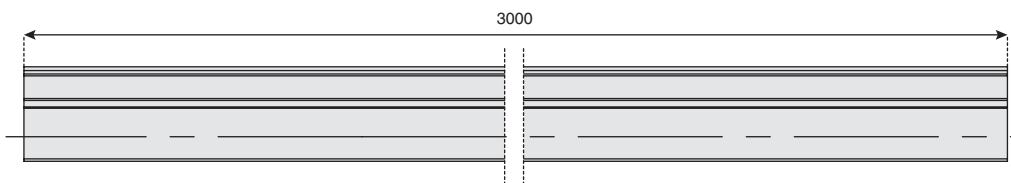
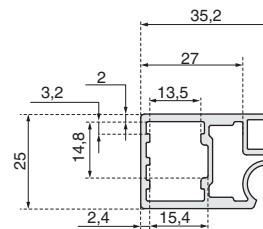

ДОПОЛНИТЕЛЬНЫЙ ВЫБОР:



**арт. DEL6BSFV02**  
комплект сборочных уголков для рамочных профилей



**арт. DQZ6AG3000T**  
Conecta уплотнитель для профиля DQZ6LP, L=3000 мм, отделка прозрачный



G3

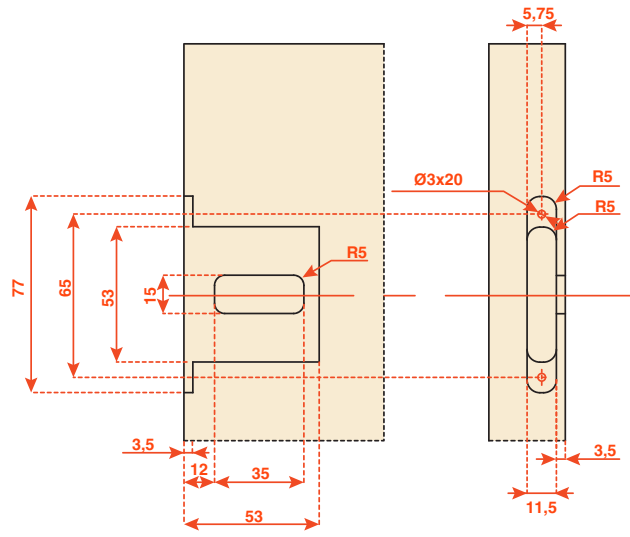
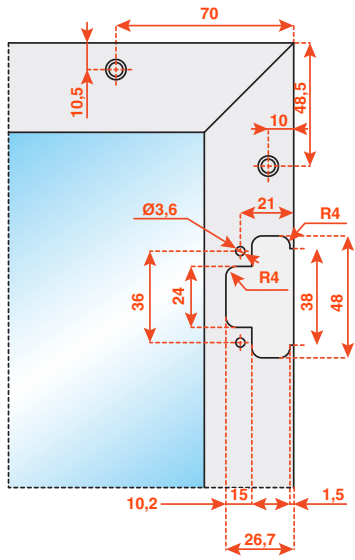

G5

