

МАКМАРТ

СВЕТИЛЬНИК СВЕТОДИОДНЫЙ LED MATRIX R



МАКМАРТ

components and mechanisms for furniture industries

Москва

тел: +7 (495) 974-62-85,
974-62-86, 785-11-41,
785-11-45

факс: (495) 974-61-48

e-mail: contact@makmart.ru

www.makmart.ru

Логистический комплекс Мытищи

тел: +7 (495) 134-42-64, доб. 2

Логистический комплекс Юг

тел: +7 (495) 134-42-64, доб. 1

Красноярск (ЛК)

тел.: +7 (391) 234-70-20

Набережные Челны (СК)

тел.: +7 (347) 216-55-48

Уфа (ЛК)

тел.: +7 (347) 216-55-48

Челябинск (ЛК)

тел.: +7 (351) 211-23-13

Санкт-Петербург

тел: +7 (812) 606-68-55/56/57

Екатеринбург

тел: +7 (343) 359-29-90/93

Ростов-на-Дону

тел: +7 (863) 201-73-48, 201-79-56

Новосибирск

тел: +7 (383) 314-79-99, 314-88-58

Казань

тел: +7 (843) 570-31-48/78

Калининград

тел: +7 (4012) 605-407

Воронеж

тел: +7 (473) 233-23-40

Республика Казахстан

Алматы

тел: +7 (727) 318-75-60,
+7 (701) 538-18-75

Астана

тел: +7 (701) 035-57-25

www.makmart.com

Дилер МАКМАРТ

в Вашем городе

Дилерская сеть:

отсканируйте или кликните
на код, чтобы узнать телефон
дилера в Вашем регионе



Накладной светильник предназначен для функционального освещения мебели. Важная особенность – это матовый рассеиватель, обеспечивающий однородное и равномерное свечение, без эффекта видимых точек. Светильник фиксируется на монтажной планке, которая крепится шурупами или при помощи двухстороннего скотча, что обеспечивает удобство крепления. Компактен: высота – 7мм. В наличии цветовая температура 4000К.



отделка белая



отделка серая

Комплектация светильника:

- светильник с проводом 1500 мм и коннектором L822M — 1 шт.
- монтажная планка — 1 шт.
- шуруп 2,5x9 мм — 2 шт.
- скотч двухсторонний — 1 шт.

Информация для заказа:

- источники питания, провода, блоки распределительные, выключатели и датчики заказываются отдельно

Цветовая температура, К	Артикул комплекта	
	отделка белая	отделка серая
4000 К нейтральный белый	HW.001.041	HW.001.042

Техническая информация:



накладной
тип установки



пластик
материал



DC 24 В
рабочее напряжение



CRI 80
индекс цветопередачи



IP20
степень защиты



Ø66x7
габаритные размеры, мм
(диаметр x высота)



нет
выключатель
на корпусе



W 2 Вт *
мощность



190 Лм*
световой поток

* для одного светильника

ГАБАРИТНЫЕ И УСТАНОВОЧНЫЕ РАЗМЕРЫ



Схема монтажа:

Вариант 1

Крепление на двусторонний скотч (в комплекте)



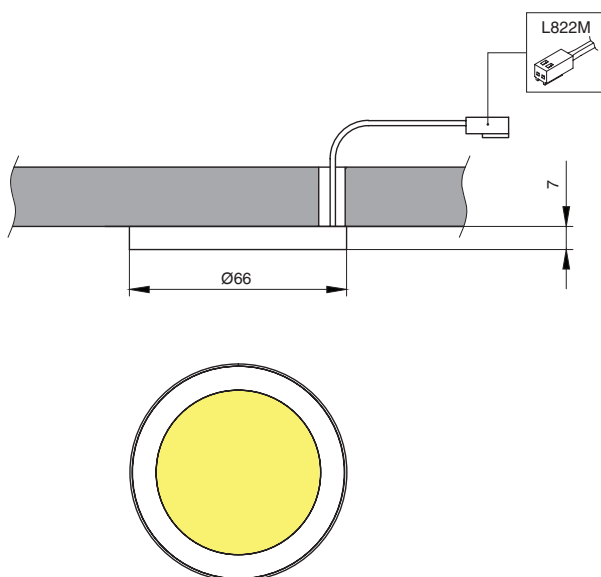
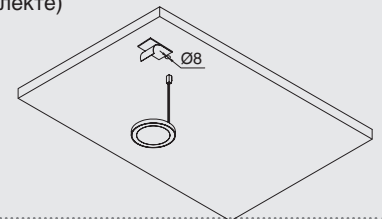

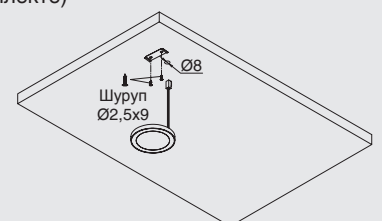

Вариант 2

Крепление саморезами (в комплекте)

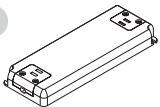
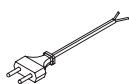
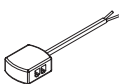
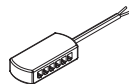
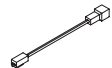
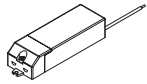
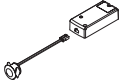
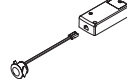
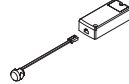
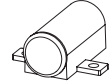
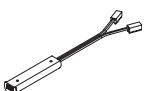

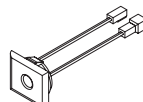
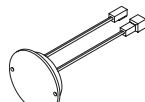

АКСЕССУАРЫ

<p>1</p>  <p>SNP15-24VF-1 Источник питания 15W, 200-240V/24V</p> <p>SNP20-24VF-E Источник питания 20W, 200-240V/24V</p>	<p>2</p>  <p>EM.WO.2*0,5.2000.W Провод сетевой 2000 мм, с вилкой Europlug</p> <p>EM.WS.2*0,5.2000.W Провод сетевой 2000 мм с вилкой Europlug и проходным выключателем</p>	<p>3</p>  <p>HW.010.009 Блок распределительный L803-PC на 4 подкл., с проводом 200 мм</p>	<p>3</p>  <p>HW.010.010 Блок распределительный L803-PC на 6 подкл., с проводом 200 мм</p>	 <p>HW.010.020 Провод-удлинитель 2000 мм, с коннекторами L822F и L822M</p>
 <p>HW.001.028 Выключатель сенсорный TOUCH, 500W, 200-240V</p>	 <p>HW.001.029 PIR-датчик движения, 250W, 100-240V</p>	 <p>HW.001.030.11 IR-датчик бесконтактный, 250W, 100-240V</p>	 <p>HW.001.031.11 IR-датчик открывания фасада, врезной, 250W, 100-240V</p>	 <p>HW.001.036 Держатель накладной для датчиков HW.001.030.11 и HW.001.031.11</p>
 <p>HW.001.035 IR-датчик универсальный с диммером, 24W/12V, 48W/24V</p>	 <p>HW.001.034 Выключатель с диммером и пультом ДУ, 12V/15W, 24V/30W</p>	 <p>1742010 Выключатель с диммером Touch ME FW</p>	 <p>1741903 Емкостный выключатель с диммером Capsens FW</p>	 <p>BH300.x Выключатель врезной 10A, 250B</p>

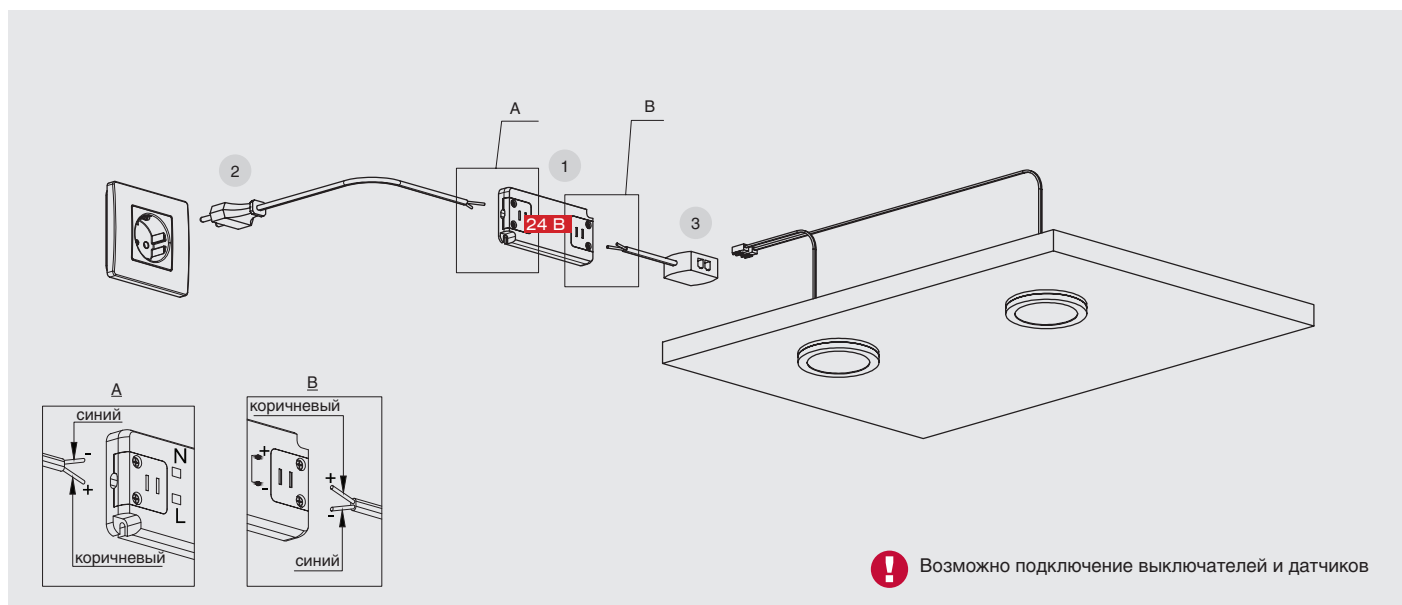
РЕКОМЕНДАЦИИ ПО ПОДКЛЮЧЕНИЮ ОДНОГО СВЕТИЛЬНИКА

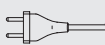

ПОДБОР АКСЕССУАРОВ В ЗАВИСИМОСТИ ОТ ВАРИАНТОВ ПОДКЛЮЧЕНИЯ

светильники	блок распределительный	источник питания	провод сетевой
			
макс. кол-во подключений	артикул / количество разъёмов	артикул	артикул
4	HW.010.009 / 4	SNP15-24VF-1	EM.WO.2*0,5.2000.W EM.WS.2*0,5.2000.W
6	HW.010.010 / 6	SNP15-24VF-1	

