

МАКМАРТ

FP.20 ПРОФИЛИ РАМОЧНЫЕ ФАСАДНЫЕ

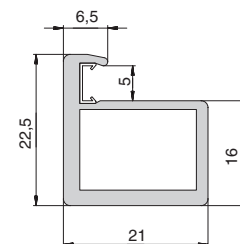

FP.20P

профиль рамочный

| артикул | длина, мм | материал | отделка | упаковка |
|------------------|-----------|----------|---------------------------------|----------|
| FP.20P.400.GT-BA | 4000 | алюминий | золото шлифованное (анодировка) | 1/12 шт. |
| FP.20P.400.CP-BP | 4000 | алюминий | медь шлифованная (анодировка) | 1/12 шт. |
| FP.20P.400.BL-BA | 4000 | алюминий | черный шлифованный (анодировка) | 1/12 шт. |

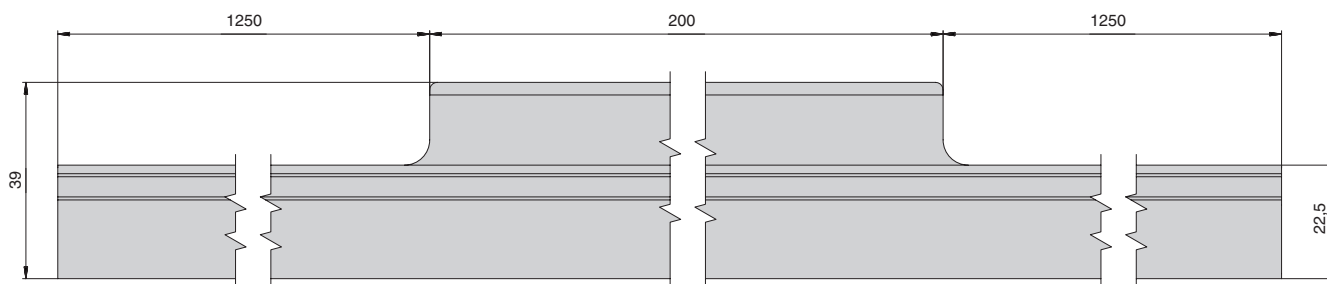
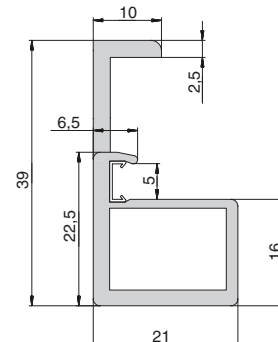

FP.20H

профиль рамочный с ручкой

| артикул | длина, мм | материал | отделка | упаковка |
|------------------|-----------|----------|---------------------------------|----------|
| FP.20H.270.GT-BA | 2700 | алюминий | золото шлифованное (анодировка) | 1/20 шт. |
| FP.20H.270.CP-BP | 2700 | алюминий | медь шлифованная (анодировка) | 1/20 шт. |
| FP.20H.270.BL-BA | 2700 | алюминий | черный шлифованный (анодировка) | 1/20 шт. |

МАКМАРТ

components and mechanisms for furniture industries

Москва

тел: +7 (495) 974-62-85,
974-62-86, 785-11-41,
785-11-45

факс: (495) 974-61-48

e-mail: contact@makmart.ru

www.makmart.com

www.makmart.ru

Логистический комплекс Наро-Фоминск
тел: +7 (495) 974-62-86

Логистический комплекс Мытищи
тел: +7 (495) 134-42-64, доб. 2

Логистический комплекс Юг
тел: +7 (495) 134-42-64, доб. 1

Логистический комплекс Одинцово
тел: +7 (495) 134-42-64, доб. 3

Логистический комплекс Химки
тел: +7 (495) 134-42-64, доб. 4

Челябинск (ЛК)
тел.: +7 (351) 211-23-13

Красноярск (ЛК)

тел.: +7 (391) 234-70-20
(многоканальный)

Уфа (ЛК)

тел.: +7 (347) 216-55-48

Воронеж (ЛК)

тел.: +7 (473) 233-23-40

Набережные Челны (СК)

тел.: +7 (8552) 91-55-48

Санкт-Петербург

тел.: +7 (812) 606-68-55, 606-68-56,
606-68-57

Екатеринбург

тел: +7 (343) 359-29-90, 359-29-93

Ростов-на-Дону

тел: +7 (863) 201-73-48, 201-79-56,
201-81-82, 201-83-98

Новосибирск (ЛК)

тел: +7 (383) 314-79-99, 314-88-58

Казань

тел: +7 (843) 570-31-48 , 570-31-78

Калининград

тел: +7 (4012) 605-407

Республика Казахстан, г. Алматы

тел.: +7 (727) 321-22-08,
+7(701)538-18-75

Дилерская сеть:

отсканируйте или кликните
на код, чтобы узнать телефон
дилера в Вашем регионе



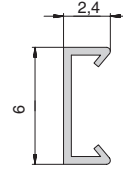

GP.20

уплотнитель для профилей FP.20P и FP.20H

| артикул | длина, мм | материал | отделка | упаковка |
|--------------|-----------|----------|-------------|----------|
| GP.20.300.TR | 3000 | пластик | транспарент | 1 шт. |

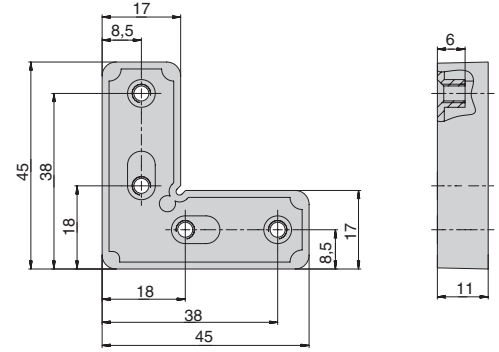

сборочный уголок для профилей FP.20P и FP.20H

| артикул | материал | отделка | упаковка |
|-------------|----------|---------|---------------|
| 1.CJ.130.ZZ | замак | цинк | 1 /100 компл. |

Дополнительный выбор:



винт М4х8 для сборочных уголков, головка потай

отгрузка от 100 шт.

| артикул | материал | отделка | упаковка |
|-------------------|----------|---------|----------|
| W04.0X008-WS-PH-B | сталь | цинк | 100 шт. |

Запил профиля под 45°

габариты рамки

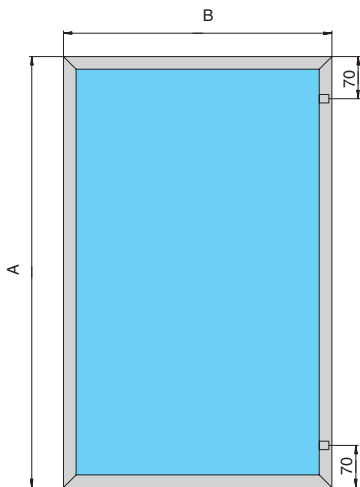

A - высота рамки
B - ширина рамки

габариты вставки

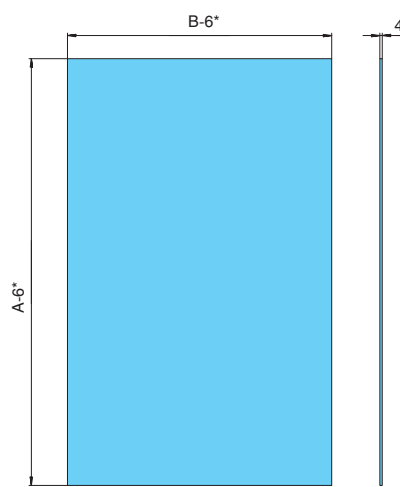

*расчеты вставки даны с учетом уплотнителя

