

МАКМАРТ

ПЕТЛЯ ТЕРМИНАЛЬНАЯ С ДОВОДЧИКОМ C7A6NE9AM В ОТДЕЛКЕ НИКЕЛЬ



Италия

Silentia+

График выбора количества петель в зависимости от
высоты, ширины и веса фасада. 1 кг = 9,8 N

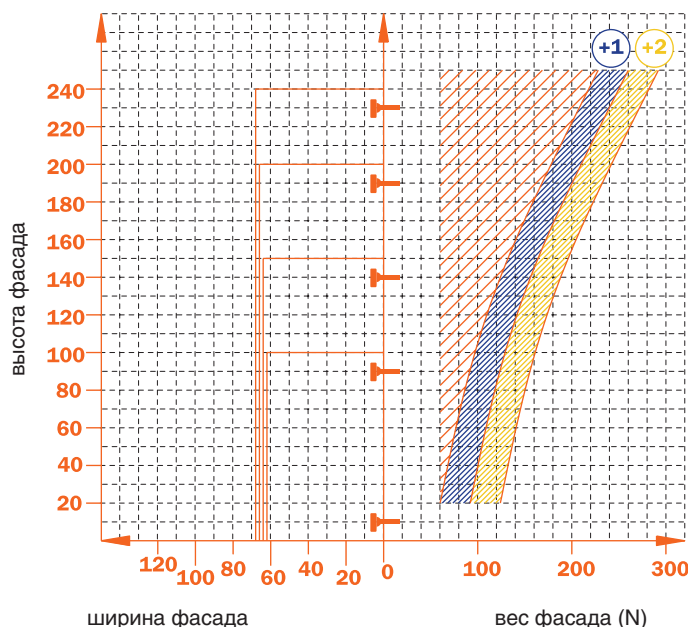

Представляем мебельные петли второго поколения от итальянской компании SALICE – **Silentia+**. Петли второго поколения семейства **Silentia+** обеспечивают бесперебойную работу и бесшумное плавное закрывание мебельных фасадов любых типов и размеров, в том числе нестандартных.



МАКМАРТ

components and mechanisms for furniture industries

Москва
тел: +7 (495) 974-62-85,
974-62-86, 785-11-41,
785-11-45
факс: (495) 974-61-48
e-mail: contact@makmart.ru
www.makmart.com
www.makmart.ru

Логистический комплекс Наро-Фоминск
тел: +7 (495) 974-62-86
Логистический комплекс Мытищи
тел: +7 (495) 134-42-64, доб. 2
Логистический комплекс Юг
тел: +7 (495) 134-42-64, доб. 1
Логистический комплекс Одинцово
тел: +7 (495) 134-42-64, доб. 3
Челябинск (ЛК)
тел: +7 (351) 211-23-13

Красноярск (ЛК)
тел: +7 (391) 234-70-20 (многоканальный)
Уфа (ЛК)
тел: +7 (347) 216-55-48
Воронеж (ЛК)
тел: +7 (473) 233-23-40
Санкт-Петербург
тел: +7 (812) 606-68-55, 606-68-56
Екатеринбург
тел: +7 (343) 359-29-90, 359-29-93

Ростов-на-Дону
тел: +7 (863) 201-73-48, 201-79-56,
201-81-82, 201-83-98
Новосибирск (ЛК)
тел: +7 (383) 314-79-99, 314-88-58
Казань
тел: +7 (843) 212-07-45, 212-07-46
Калининград
тел: +7 (4012) 605-407
Республика Казахстан, г. Алматы
тел: +7 (727) 321-22-08

Дилерская сеть:

отсканируйте или кликните
на код, чтобы узнать телефон
дилера в Вашем регионе



ПЕТЛИ ТЕРМИНАЛЬНЫЕ

Угол открывания 110°

Минимальная толщина фасада 16 мм

Глубина фрезеровки под чашку 13,5 мм

Крепление чашки: под шуруп



упаковка
150 шт.

Внимание!

Точная глубина фрезеровки под чашку петли обеспечивает правильное функционирование механизма доводки.

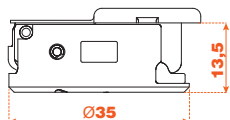

K – возможное расстояние фрезеровки под чашку от края фасада 3-6 мм

E – минимальное расстояние необходимое для установки петли с ответной планкой

E мин. = 61 мм с ответными планками традиционной серии

E мин. = 70 мм с ответными планками клип-серии DOMI

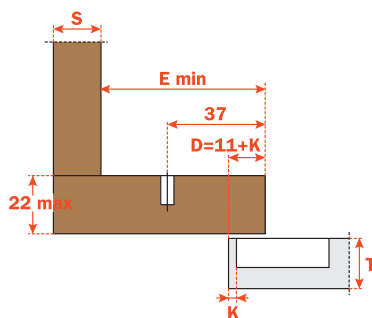

арт. C7A6NE9AM

петля терминальная с доводчиком

Варианты решений для терминальных петель с различными по высоте ответными планками.

H - высота ответной планки

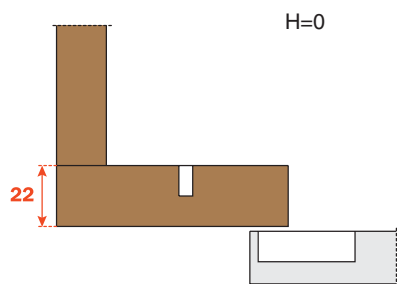

H=0

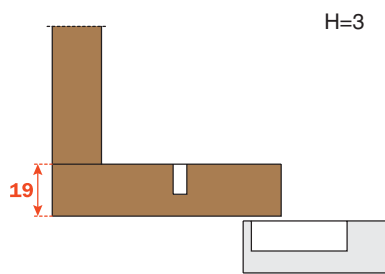

H=3

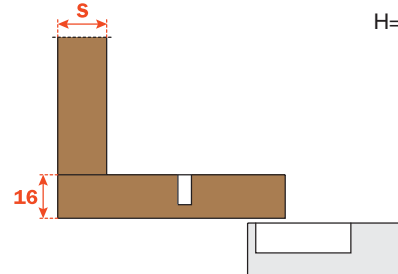

H=6

РЕКОМЕНДУЕМЫЕ ОТВЕТНЫЕ ПЛАНКИ



арт. BAP3M09

клип-ответная планка **H0**
под шуруп, прямоугольная

арт. BAP3M39

клип-ответная планка **H3**
под шуруп, прямоугольная

арт. BAPGR69

клип-ответная планка **H6**
под шуруп, прямоугольная



арт. BAPGM09/16

клип-ответная планка **H0**
с евровинтом, прямоугольная

арт. BAPGM39/16

клип-ответная планка **H3**
с евровинтом, прямоугольная

арт. BAPGR69/16

клип-ответная планка **H6**
с евровинтом, прямоугольная

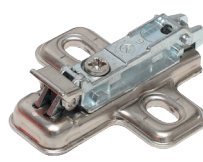

арт. BAV3M09F

клип-ответная планка **H0**
под шуруп, крестообразная

арт. BAV3M39F

клип-ответная планка **H3**
под шуруп, крестообразная

арт. BAV3M69F

клип-ответная планка **H6**
под шуруп, крестообразная

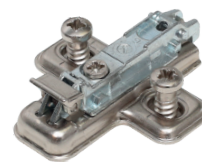

арт. BAVGM09F/16

клип-ответная планка **H0**
с евровинтом, крестообразная

арт. BAVGM39F/16

клип-ответная планка **H3**
с евровинтом, крестообразная

арт. BAVGM69F/16

клип-ответная планка **H6**
с евровинтом, крестообразная

