

MAKMART

FOLDING CONCEPTA 25

Система Folding Concepta 25 – это механизм открывания складных, поворотнo-сдвигных дверей. Предназначена для дверей, которые после складывания задвигаются в ниши, образованные боковинами шкафа или боковиной шкафа и стеной.

Система позволяет организовать большое количество различных мебельных и интерьерных решений, ведь при помощи нее можно создавать как отдельно стоящие шкафы, так и встроенные. Особенно незаменима система для таких интерьеров, где предполагается функциональное изменение помещения. Например, благодаря системе в гостиной легко организовать кухню, которая в обычное время будет закрыта складными фасадами, а при необходимости сможет трансформироваться в полноценную кухонную зону.



MAKMART

components and mechanisms for furniture industries

Москва

тел: +7 (495) 974-62-85,
974-62-86, 785-11-41,
785-11-45

факс: (495) 974-61-48

e-mail: contact@makmart.ru

www.makmart.ru

Логистический комплекс Мытищи

г.Мытищи, ул.1-я Новая, стр.57
тел: +7 (495) 134-42-64, доб.2
e-mail: contact.mitischi@makmart.ru

Логистический комплекс Юг

Московская область, Ленинский район,
село Молоково, ул.Школьная, д.6В
тел: +7 (495) 134-42-64, доб.1
e-mail: contact.south@makmart.ru

Санкт-Петербург

тел: +7 (812) 606-68-55, 606-68-56,
606-68-57

Екатеринбург

тел: +7 (343) 359-29-90, 359-29-93

Ростов-на-Дону

тел: +7 (863) 278-89-41, 278-89-42

Новосибирск

тел: +7 (383) 314-79-99, 314-88-58

Казань

тел: +7 (843) 570-31-48, 570-31-78

Калининград

тел: +7 (4012) 605-407

Воронеж

тел: +7 (473) 233-23-40



Технические характеристики системы

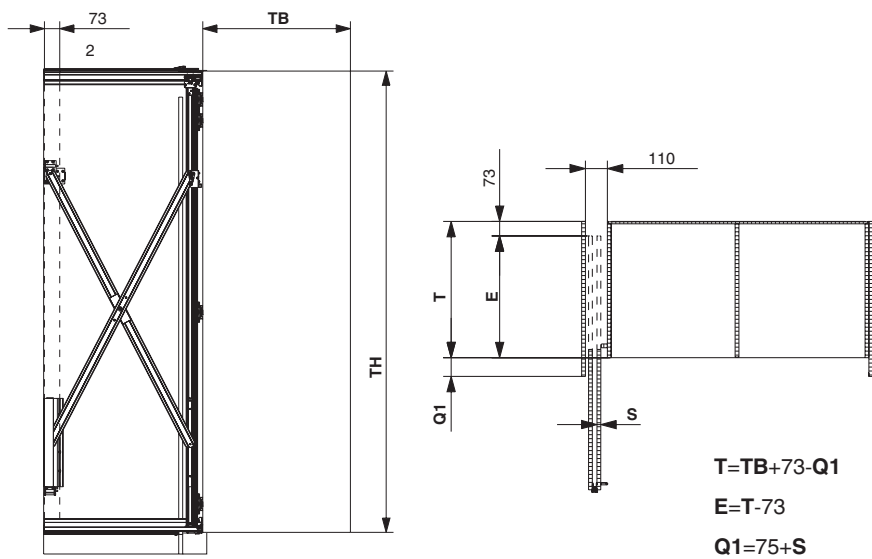

$$T = TB + 73 - Q1$$

$$E = T - 73$$

$$Q1 = 75 + S$$

Максимальный вес фасада: 25 кг
(50 кг на складной фасад)

Высота фасада: от 1851 до 2600 мм

Ширина фасада: от 300 до 700 мм

Толщина фасада: от 19 до 28 мм

Условные обозначения:

T – полезная глубина шкафа (до задней стенки)

TB – ширина фасада в сложенном состоянии

TH – высота фасада

E – пространство в нише, необходимое для задвигания фасада

S – толщина фасада

Q1 – выпуск боковой панели

Состав системы

Комплект для одной складной двери
левого открывания

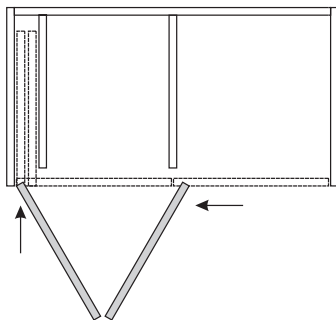

арт. 24000 Folding Concepta 25
комплект фурнитуры
для 2-х складных дверей, левый (H1851-2600 мм)

Комплект для одной складной двери
правого открывания

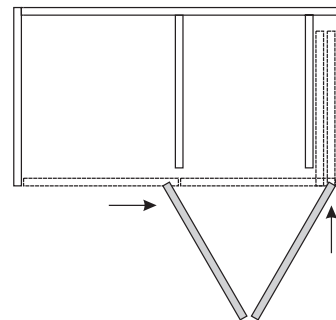

арт. 24001 Folding Concepta 25
комплект фурнитуры
для 2-х складных дверей, правый (H1851-2600 мм)

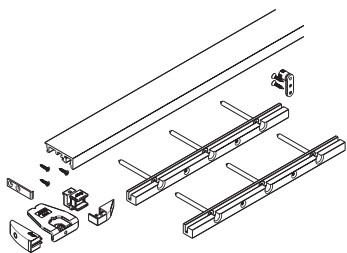

арт. 24004 Folding Concepta 25
профиль нижний 1300 мм,
в комплекте с фурнитурой

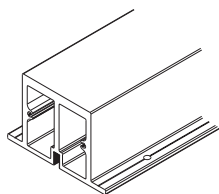

арт. 24322 Folding Concepta 25
профиль-балка
усиливающая 2600 мм, в комплекте
с соединителем для верхнего профиля

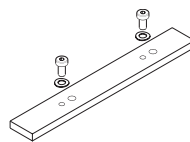



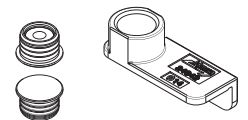

















арт. 24321 Folding Concepta 25
соединитель для верхнего профиля

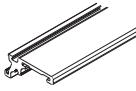

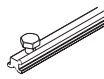
арт. 24006 Folding Concepta 25
комплект из 2х магнитов с
шаблоном

арт. 24000 Folding Concepta 25

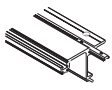
Комплект фурнитуры для 2-х складных дверей, левый (1851-2600 мм)

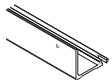
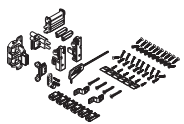

изображение	наименование	кол-во	артикул	изображение	наименование	кол-во	артикул
	Механизм выдвижения фасада «ножницы» 2500 мм, отделка сталь оцинкованная	1	24087		Верхний торцевой профиль левый, длина 750 мм	1	24172
	Скрытая петля с пружиной, для деревянной двери, отделка цинк (3 шт.)	1	22778		Направляющая верхняя, левая	1	24070
	Комплект междверных петель (3 шт.)	1	24088		Комплект креплений верхней направляющей (4 шт.)	1	23645
	Задний подшипник, отделка сталь оцинкованная, левый	1	24117		Каретка верхняя с регулировкой по высоте	1	22270
	Задняя направляющая механизма выдвижения «ножницы», отделка алюминий анодированный	1	24010		Каретка складного фасада	1	24054
	Фронтальная направляющая механизма выдвижения «ножницы», отделка алюминий анодированный	1	22317		Нижняя направляющая, 750 мм.	1	24174
	Профиль вертикальный 2500 мм, отделка алюминий анодированный	1	22055		Верхняя направляющая, 750 мм	1	24175
	Профиль соединительный верхний, универсальный левый, длина 500 мм	1	24170		Пластиковый пылезащитный профиль, 1850 мм	1	21969
	Левый нижний фиксатор боковой стенки, 645 мм	1	24021		Щетка пыльник 10 мм, длина 1850 мм	1	22808
	Переходник верхний левый под фиксатор крепления боковой стенки, 645 мм	1	24107		Декоративная заглушка, 1870 мм	1	23540
	Левый верхний фиксатор боковой стенки, 645 мм	1	24027		Запчасти для левой двери	1	24264

арт. 24001 Folding Concepta 25

Комплект фурнитуры для 2-х складных дверей, правый (H1851-2600 мм)

изображение	наименование	кол-во	артикул	изображение	наименование	кол-во	артикул
	Механизм выдвижения фасада «ножницы» 2500 мм, отделка сталь оцинкованная	1	24087		Верхний торцевой профиль правый, длина 750 мм	1	24173
	Скрытая петля с пружиной, для деревянной двери, отделка цинк (3 шт.)	1	22778		Направляющая верхняя, правая	1	24071
	Комплект междверных петель (3 шт.)	1	24088		Комплект креплений верхней направляющей (4 шт.)	1	23645
	Задний подшипник, отделка сталь оцинкованная, правый	1	24097		Каретка верхняя с регулировкой по высоте	1	22270
	Задняя направляющая механизма выдвижения «ножницы», отделка алюминий анодированный	1	24010		Каретка складного фасада	1	24054
	Фронтальная направляющая механизма выдвижения «ножницы», отделка алюминий анодированный	1	22317		Нижняя направляющая, 750 мм.	1	24174
	Профиль вертикальный 2500 мм, отделка алюминий анодированный	1	22055		Верхняя направляющая, 750 мм	1	24175
	Профиль соединительный нижний, универсальный/ правый, длина 500мм	1	24171		Пластиковый пылезащитный профиль, 1850 мм	1	21969
	Правый нижний держатель боковой стенки, 645 мм	1	24022		Щетка пыльник 10 мм, длина 1850 мм	1	22808
	Переходник верхний правый под фиксатор крепления боковой стенки, 645 мм	1	24108		Декоративная заглушка, 1870 мм	1	23540
	Правый верхний держатель боковой стенки, 645 мм	1	24028		Запчасти для правой двери	1	24265

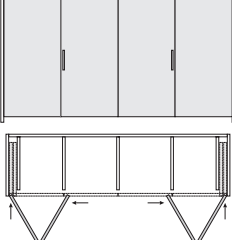
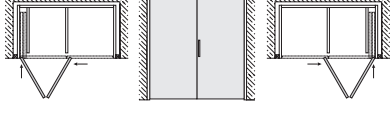
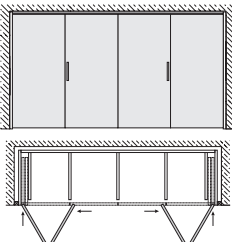
Варианты шкафов, которые можно организовать при помощи системы FOLDING CONCEPTA 25

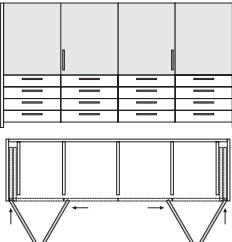
Тип шкафа	Список необходимой фурнитуры	
С накладными фасадами	<p>В случае однодверного решения:</p> <p>Арт. 24000 Folding Concepta 25 Комплект фурнитуры для 2х складных дверей, левый (1851-2600 мм), в случае если нужно организовать шкаф с левым открыванием фасада.</p> <p>Арт. 24001 Folding Concepta 25 Комплект фурнитуры для 2-х складных дверей, правый (1851-2600 мм), в случае если нужно организовать шкаф с правым открыванием фасада.</p> <p>Арт. 240004 Folding Concepta 25 Профиль нижний 1300 мм, в комплекте с фурнитурой</p> <p>Арт. 24006 Folding Concepta 25 комплект из 2х магнитов с шаблоном</p>	 <p style="text-align: center;">левое открывание правое открывание</p>
	<p>В случае двухдверного решения:</p> <p>Арт. 24000 Folding Concepta 25 Комплект фурнитуры для 2х складных дверей, левый (1851-2600 мм)</p> <p>Арт. 24001 Folding Concepta 25 Комплект фурнитуры для 2х складных дверей, правый (1851-2600 мм)</p> <p>Арт. 240004 Folding Concepta 25 Профиль нижний 1300 мм, в комплекте с фурнитурой – необходимо 2 комплекта</p> <p>Арт. 24321 Folding Concepta 25 Профиль-балка усиливающая 2600 мм, в комплекте с соединителем для верхнего профиля</p> <p>Арт. 24322 Folding Concepta 25 Соединитель для верхнего профиля</p> <p>Арт. 24006 Folding Concepta 25 комплект из 2х магнитов с шаблоном – необходимо 2 комплекта</p>	 <p style="text-align: center;">двухдверное открывание</p>
Встроенный вариант шкафа	<p>В случае однодверного решения:</p> <p>Арт. 24000 Folding Concepta 25 Комплект фурнитуры для 2х складных дверей, левый (1851-2600 мм), в случае если нужно организовать шкаф с левым открыванием фасада.</p> <p>Арт. 24001 Folding Concepta 25 Комплект фурнитуры для 2х складных дверей, правый (1851-2600 мм), в случае если нужно организовать шкаф с правым открыванием фасада.</p> <p>Арт. 24006 Folding Concepta 25 комплект из 2х магнитов с шаблоном</p>	 <p style="text-align: center;">левое открывание правое открывание</p>
	<p>В случае двухдверного решения:</p> <p>Арт. 24000 Folding Concepta 25 Комплект фурнитуры для 2х складных дверей, левый (1851-2600 мм)</p> <p>Арт. 24001 Folding Concepta 25 Комплект фурнитуры для 2х складных дверей, правый (1851-2600 мм)</p> <p>Арт. 24321 Folding Concepta 25 Профиль-балка усиливающая 2600 мм, в комплекте с соединителем для верхнего профиля</p> <p>Арт. 24322 Folding Concepta 25 Соединитель для верхнего профиля</p> <p>Арт. 24006 Folding Concepta 25 комплект из 2х магнитов с шаблоном – необходимо 2 комплекта</p>	 <p style="text-align: center;">двухдверное открывание</p>
Вариант шкафа со встроенным расположением фасадов	<p>В случае однодверного решения:</p> <p>Арт. 24000 Folding Concepta 25 Комплект фурнитуры для 2х складных дверей, левый (1851-2600 мм), в случае если нужно организовать шкаф с левым открыванием фасада.</p> <p>Арт. 24001 Folding Concepta 25 Комплект фурнитуры для 2х складных дверей, правый (1851-2600 мм), в случае если нужно организовать шкаф с правым открыванием фасада.</p> <p>Арт. 24006 Folding Concepta 25 комплект из 2х магнитов с шаблоном</p>	 <p style="text-align: center;">левое открывание правое открывание</p>
	<p>В случае двухдверного решения:</p> <p>Арт. 24000 Folding Concepta 25 Комплект фурнитуры для 2х складных дверей, левый (1851-2600 мм)</p> <p>Арт. 24001 Folding Concepta 25 Комплект фурнитуры для 2х складных дверей, правый (1851-2600 мм)</p> <p>Арт. 24321 Folding Concepta 25 Профиль-балка усиливающая 2600 мм, в комплекте с соединителем для верхнего профиля</p> <p>Арт. 24322 Folding Concepta 25 Соединитель для верхнего профиля</p> <p>Арт. 24006 Folding Concepta 25 комплект из 2х магнитов с шаблоном – необходимо 2 комплекта</p>	 <p style="text-align: center;">двухдверное открывание</p>

Вариант шкафа с накладными фасадами

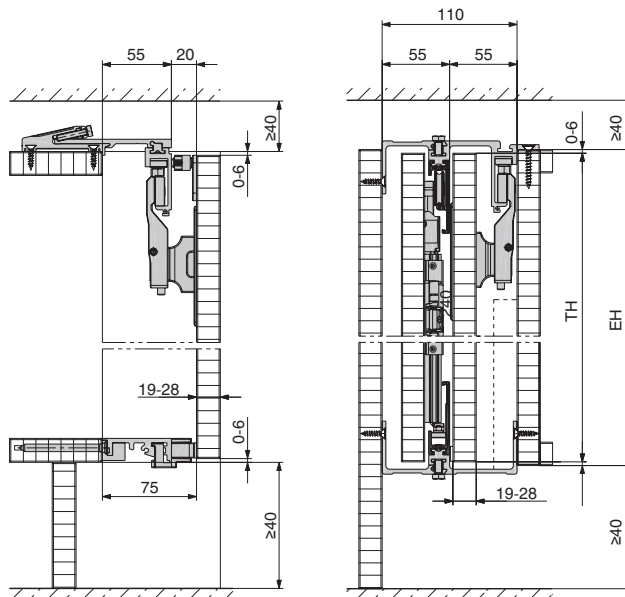
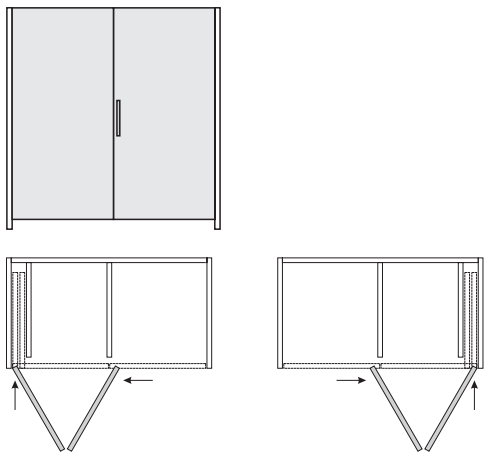

Встроенный вариант шкафа

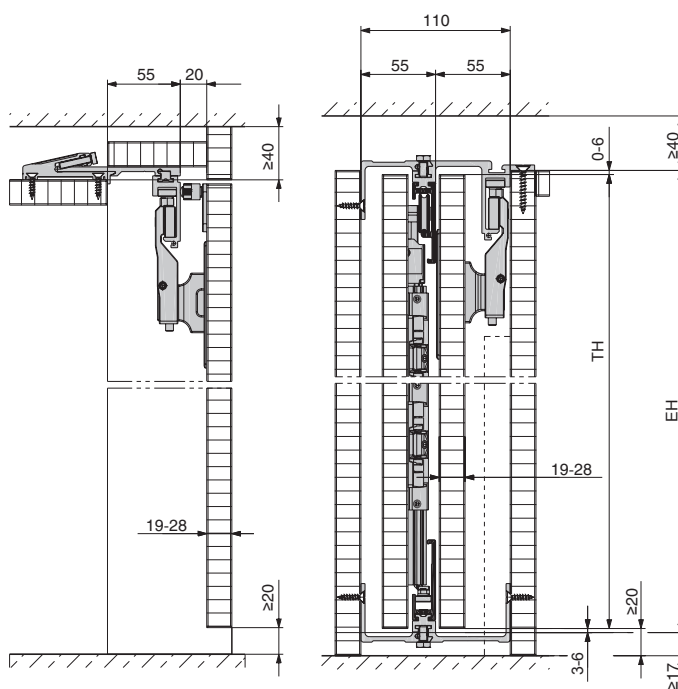
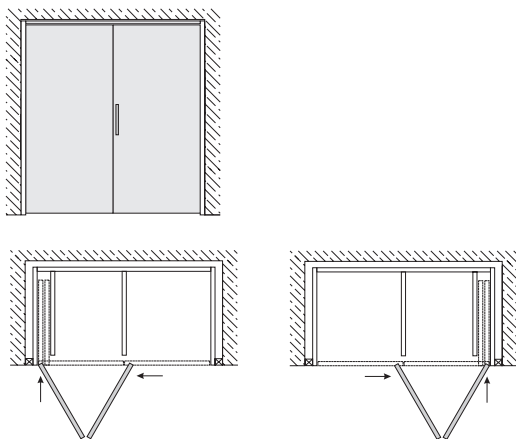

Вариант шкафа с верхним расположением фасада

