

# МАКМАРТ

## СВЕТИЛЬНИК СВЕТОДИОДНЫЙ LED MATRIX



**МАКМАРТ**

components and mechanisms for furniture industries

**Москва**

тел: +7 (495) 974-62-85,  
974-62-86, 785-11-41,  
785-11-45

факс: (495) 974-61-48

e-mail: [contact@makmart.ru](mailto:contact@makmart.ru)

[www.makmart.ru](http://www.makmart.ru)

**Логистический комплекс Мытищи**

тел: +7 (495) 134-42-64, доб. 2

**Логистический комплекс Юг**

тел: +7 (495) 134-42-64, доб. 1

**Красноярск (ЛК)**

тел.: +7 (391) 234-70-20

**Набережные Челны (СК)**

тел.: +7 (347) 216-55-48

**Уфа (ЛК)**

тел.: +7 (347) 216-55-48

**Челябинск (ЛК)**

тел.: +7 (351) 211-23-13

**Санкт-Петербург**

тел: +7 (812) 606-68-55/56/57

**Екатеринбург**

тел: +7 (343) 359-29-90/93

**Ростов-на-Дону**

тел: +7 (863) 201-73-48, 201-79-56

**Новосибирск**

тел: +7 (383) 314-79-99, 314-88-58

**Казань**

тел: +7 (843) 570-31-48/78

**Калининград**

тел: +7 (4012) 605-407

**Воронеж**

тел: +7 (473) 233-23-40

**Республика Казахстан**

**Алматы**

тел: +7 (727) 318-75-60,  
+7 (701) 538-18-75

**Астана**

тел: +7 (701) 035-57-25

[www.makmart.com](http://www.makmart.com)

**Дилер МАКМАРТ**

**в Вашем городе**

**Дилерская сеть:**

отсканируйте или кликните  
на код, чтобы узнать телефон  
дилера в Вашем регионе



Накладной светильник предназначен для функционального освещения мебели. Важная особенность – это матовый рассеиватель, обеспечивающий однородное и равномерное свечение, без эффекта видимых точек. Светильник фиксируется на поверхности при помощи двух шурупов или при помощи двухстороннего скотча, что обеспечивает удобство крепления. Компактен: высота – 7 мм. В наличии цветовая температура 4000К.



**Комплектация светильника:**

- светильник с проводом 1500 мм и коннектором L822M — 1 шт.
- шуруп 2,5x12 мм — 2 шт.
- скотч двухсторонний — 2 шт.

**Информация для заказа:**

- источники питания, провода, блоки распределительные, выключатели и датчики заказываются отдельно

Цветовая температура, К	Артикул комплекта
 <b>4000 К</b> нейтральный белый	<b>отделка серая</b>  HW.001.038

**Техническая информация:**



**накладной**  
тип установки



**пластик**  
материал



**24 В**  
рабочее напряжение



**80**  
индекс цветопередачи



**IP20**  
степень защиты



**180x75x7**  
габаритные размеры, мм  
(ширина x глубина x высота)



**нет**  
выключатель  
на корпусе



**3,5 Вт \***  
мощность



**332 Лм\***  
световой поток

\* для одного светильника

**ГАБАРИТНЫЕ И УСТАНОВОЧНЫЕ РАЗМЕРЫ**

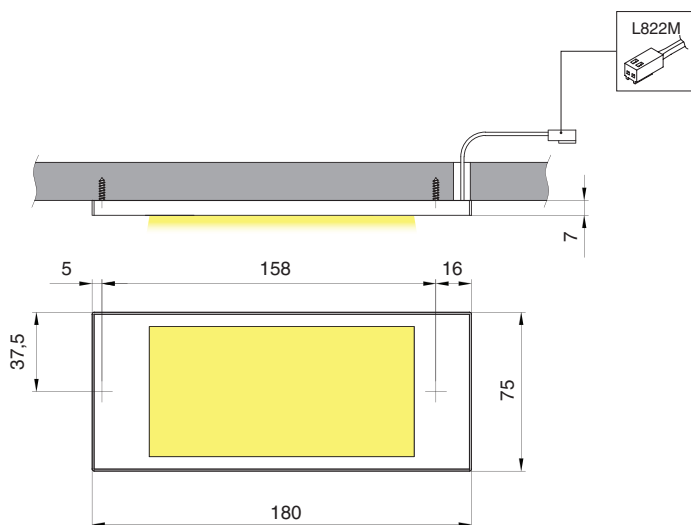

**Схема монтажа:**

**Вариант 1**

Крепление шурупами (в комплекте)

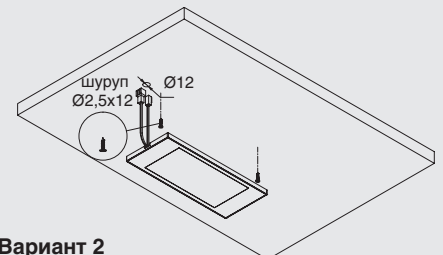



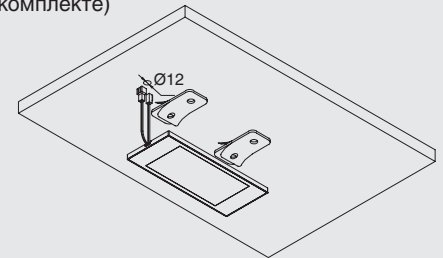

**Вариант 2**

Крепление на двусторонний скотч (в комплекте)

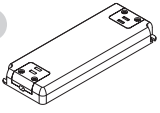
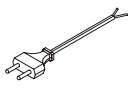
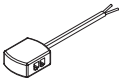
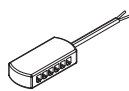
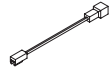
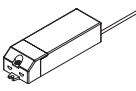
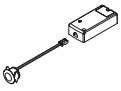
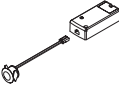
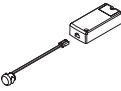
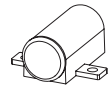

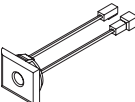
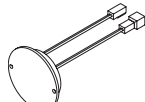
## АКСЕССУАРЫ

<p>1</p>  <p><b>SNP15-24VF-1</b> Источник питания 15W, 200-240V/24V</p> <p><b>SNP20-24VF-E</b> Источник питания 20W, 200-240V/24V</p>	<p>2</p>  <p><b>EM.WO.2*0,5.2000.W</b> Провод сетевой 2000 мм, с вилкой Europlug</p> <p><b>EM.WS.2*0,5.2000.W</b> Провод сетевой 2000 мм с вилкой Europlug и проходным выключателем</p>	<p>3</p>  <p><b>HW.010.009</b> Блок распределительный L803-PC на 4 подкл., с проводом 200 мм</p>	<p>3</p>  <p><b>HW.010.010</b> Блок распределительный L803-PC на 6 подкл., с проводом 200 мм</p>	 <p><b>HW.010.020</b> Провод-удлинитель 2000 мм, с коннекторами L822F и L822M</p>
 <p><b>HW.001.028</b> Выключатель сенсорный TOUCH, 500W, 200-240V</p>	 <p><b>HW.001.029</b> PIR-датчик движения, 250W, 100-240V</p>	 <p><b>HW.001.030.11</b> IR-датчик бесконтактный, 250W, 100-240V</p>	 <p><b>HW.001.031.11</b> IR-датчик открывания фасада, врезной, 250W, 100-240V</p>	 <p><b>HW.001.036</b> Держатель накладной для датчиков HW.001.030.11 и HW.001.031.11</p>
 <p><b>HW.001.035</b> IR-датчик универсальный с диммером, 24W/12V, 48W/24V</p>	 <p><b>HW.001.034</b> Выключатель с диммером и пультом ДУ, 12V/15W, 24V/30W</p>	 <p><b>1742010</b> Выключатель с диммером Touch ME FW</p>	 <p><b>1741903</b> Емкостный выключатель с диммером Capsens FW</p>	 <p><b>BH300.x</b> Выключатель врезной 10A, 250V</p>

## РЕКОМЕНДАЦИИ ПО ПОДКЛЮЧЕНИЮ ОДНОГО СВЕТИЛЬНИКА

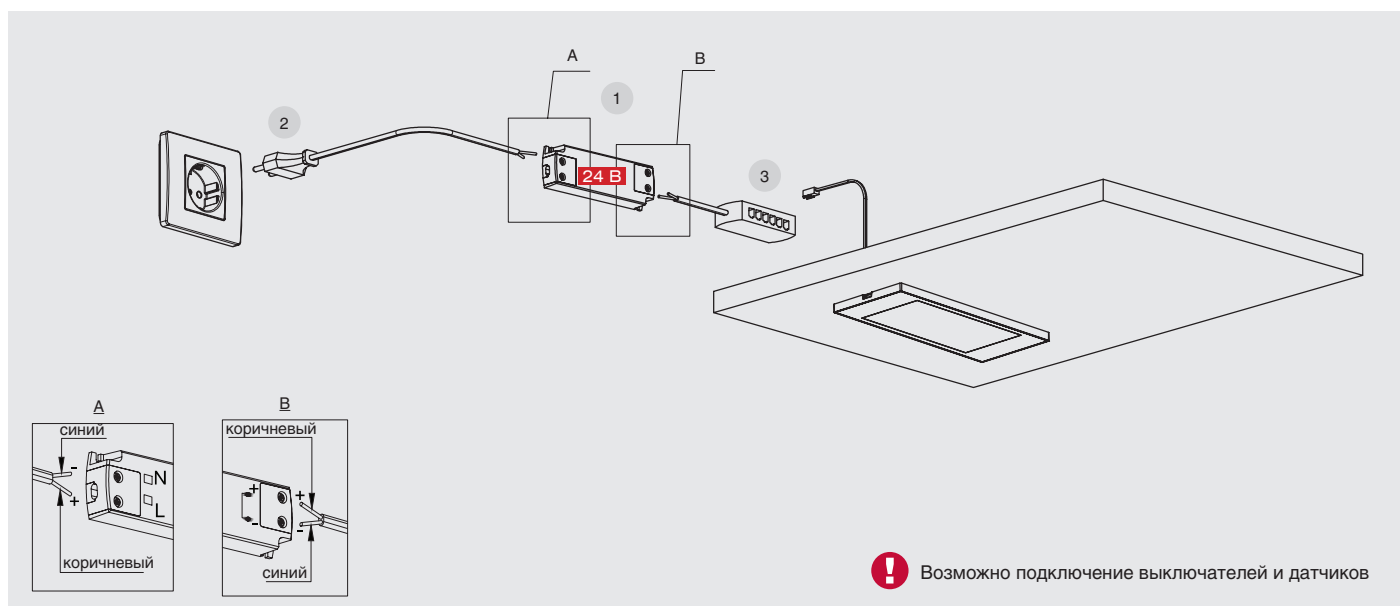

## ПОДБОР АКСЕССУАРОВ В ЗАВИСИМОСТИ ОТ ВАРИАНТОВ ПОДКЛЮЧЕНИЯ

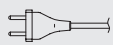
светильники	блок распределительный	источник питания	провод сетевой
			
макс. кол-во подключений	артикул / количество разъёмов	артикул	артикул
3	HW.010.009 / 4	SNP15-24VF-1	EM.WO.2*0,5.2000.W EM.WS.2*0,5.2000.W
5	HW.010.010 / 6	SNP20-24VF-E	

