

нагрузка **65 кг**
 регулировка по глубине **0 - 10 мм**
 регулировка по высоте **0 - 12 мм**

816

подвеска полок скрытая

артикул	максимальная нагрузка, кг	материал	отделка	упаковка, шт.
816.32.Z1.DU.DX (правая)	65	сталь/замак	цинк	100
816.32.Z1.DU.SX (левая)	65	сталь/замак	цинк	100

Рекомендуемое сочетание: более подробная информация см. стр.18.50-18.51



арт. 875.AC.Z1.00.47
кронштейн 47x27 мм



арт. 875.AC.Z1.00.60
кронштейн 60x26 мм



арт. 874.AC.Z1.20.00 профиль для
навески полок оцинкованный



арт. 873.AC.Z1.20.00 профиль для
навески полок оцинкованный

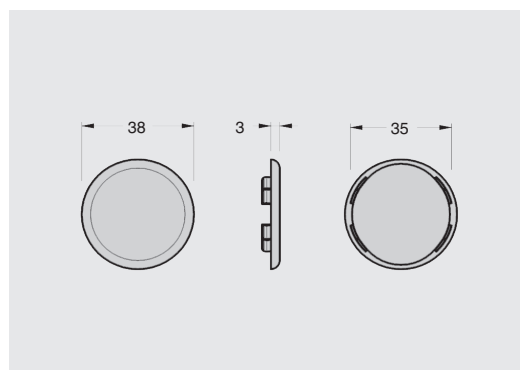

заглушка d=35 мм для подвески полок скрытой арт.816

артикул	материал	цвет	упаковка, шт.
810.00.01.35.00	ПЭ	белый	5000
810.00.04.35.00	ПЭ	коричневый	5000



Реальный цвет материалов может отличаться от изображенного на фотографиях



белая

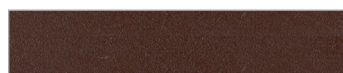

коричневая

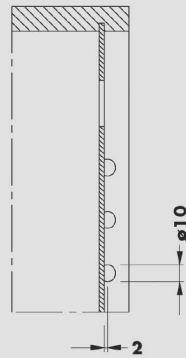
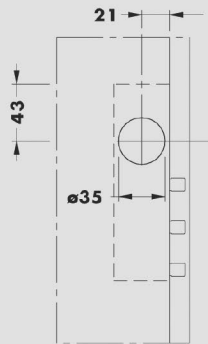
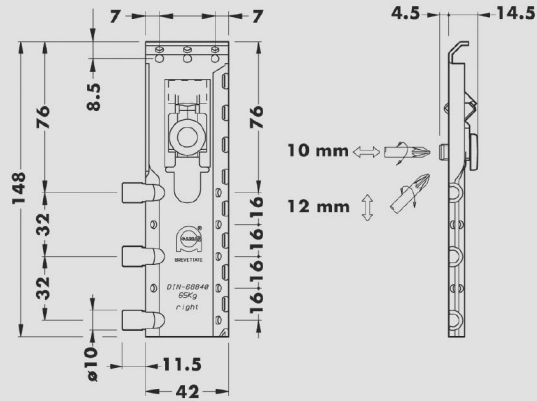

2 x

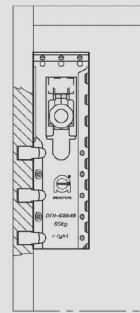
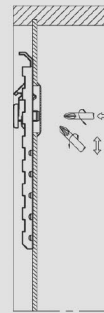
 Ø 3,5 mm

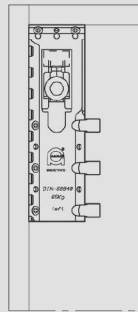
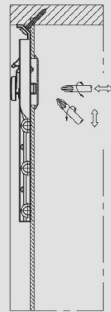

5 x

 Ø 3,5 mm



2 x

 Ø 3,5 mm

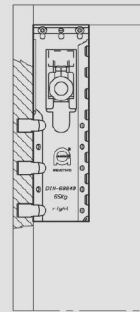
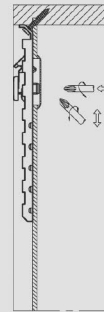

5 x

 Ø 3,5 mm

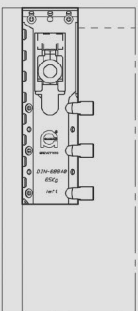
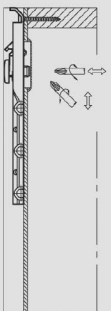

2 x

 Ø 3,5 mm

