

ИНСТРУКЦИЯ ПО МОНТАЖУ СЕТКИ В БАЗУ 500 ВЫДВИЖНОЙ С ДОВОДЧИКОМ, ОТДЕЛКА ХРОМ АРТ.1202У/50-50РС

! Внимание: перед началом установки данного продукта внимательно прочитайте инструкцию

ОБЩАЯ ИНФОРМАЦИЯ

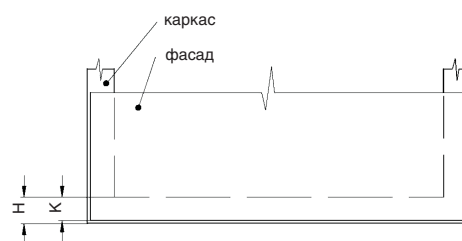
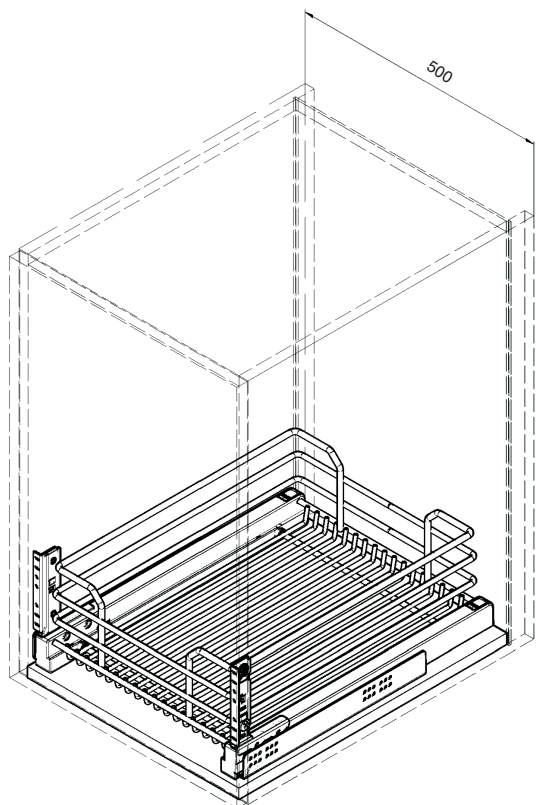

H — толщина материала каркаса
K — размер наложения фасада на панели каркаса

Присадочные размеры направляющей

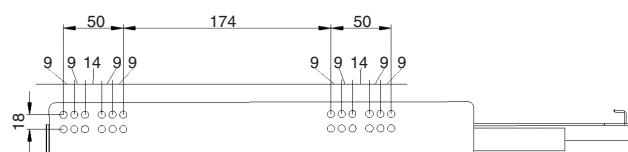

1 ПРИСАДКА НАПРАВЛЯЮЩИХ НА БОКОВУЮ ПАНЕЛЬ КАРКАСА

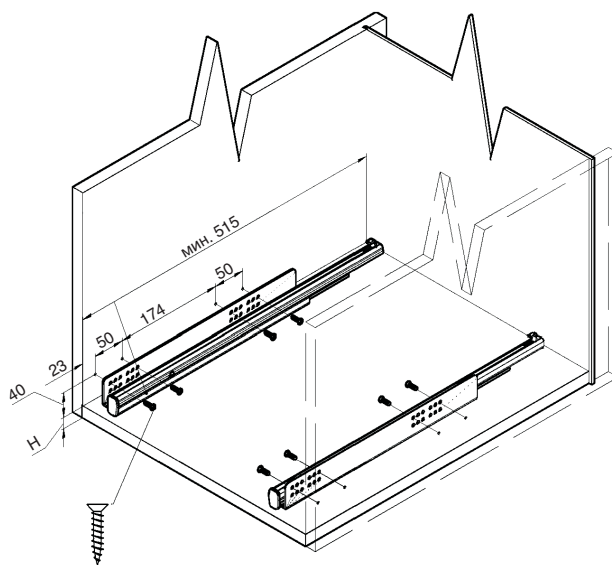

Минимальная глубина каркаса до задней стенки 515 мм.

2 ПРИСАДКА ФАСАДА

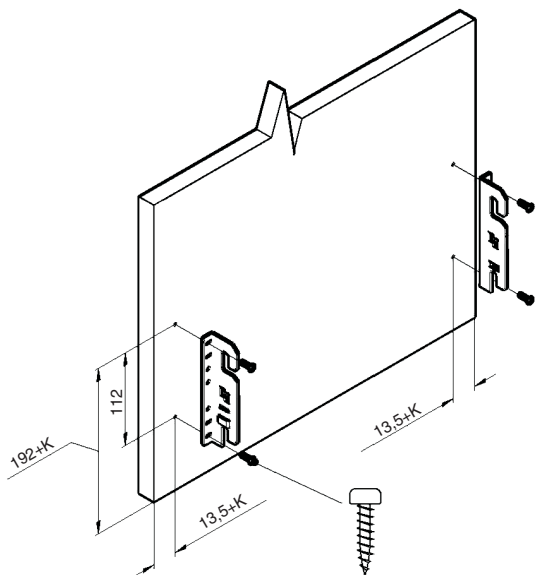

Присадочные размеры крепления сетки к фасаду

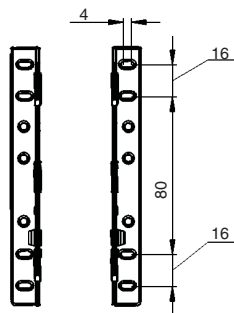

3 РЕГУЛИРОВКА ФАСАДА И ЕГО ОКОНЧАТЕЛЬНЫЙ МОНТАЖ

Монтаж фасада на сетку

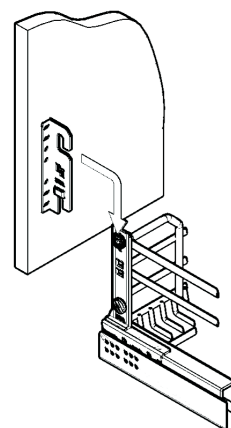
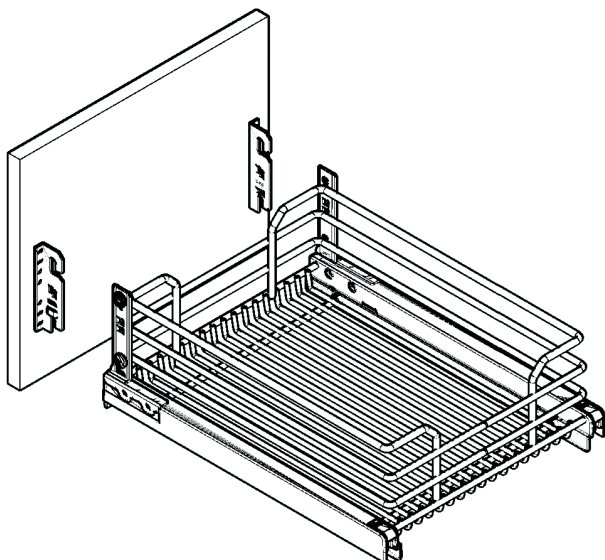

По глубине

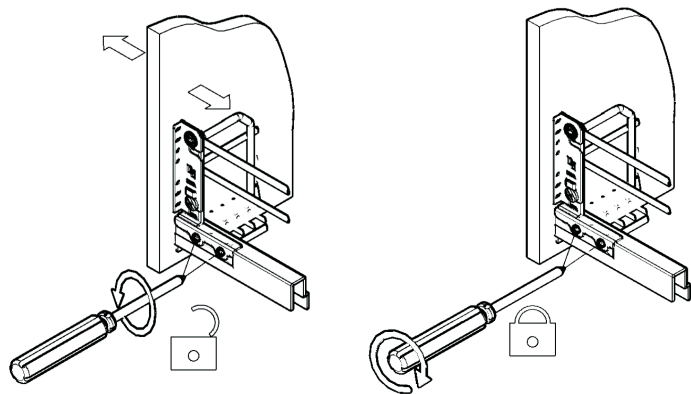

По высоте

