

# MAKMART

## СИСТЕМА FOLDING CONCEPTA 25

Представляем обновлённую систему Folding Concepta 25 - комплект фурнитуры для 2-х складных дверей, левый / правый (H1851-2600мм).

Folding Concepta 25 – это механизм открывания складных, поворотнo-сдвижных дверей. Система предназначена для дверей, которые после складывания задвигаются в ниши, образованные боковинами шкафа или боковиной шкафа и стеной.

**В обновленном механизме Folding Concepta 25 в комплекте идут петли с доводчиком, что означает больший комфорт для пользователя и существенное улучшение кинематических свойств системы.**

Система позволяет организовать большое количество различных мебельных и интерьерных решений, ведь при помощи нее можно создавать как отдельно стоящие шкафы, так и встроенные. Особенно незаменима система для таких интерьеров, где предполагается функциональное изменение помещения. Например, благодаря системе в гостиной легко организовать кухню, которая в обычное время будет закрыта складными фасадами, а при необходимости сможет трансформироваться в полноценную кухонную зону.



Швейцария



## MAKMART

components and mechanisms for furniture industries

### Москва

тел: +7 (495) 974-62-85,  
974-62-86, 785-11-41,  
785-11-45

факс: (495) 974-61-48

e-mail: contact@makmart.ru

www.makmart.com

www.makmart.ru

**Логистический комплекс Наро-Фоминск**  
тел: +7 (495) 974-62-86

**Логистический комплекс Мытищи**  
тел: +7 (495) 134-42-64, доб. 2

**Логистический комплекс Юг**  
тел: +7 (495) 134-42-64, доб. 1

**Логистический комплекс Одинцово**  
тел: +7 (495) 134-42-64, доб. 3

**Логистический комплекс Химки**  
тел: +7 (495) 134-42-64, доб. 4

**Челябинск (ЛК)**  
тел.: +7 (351) 211-23-13

### Красноярск (ЛК)

тел.: +7 (391) 234-70-20  
(многоканальный)

### Уфа (ЛК)

тел.: +7 (347) 216-55-48

### Воронеж (ЛК)

тел.: +7 (473) 233-23-40

### Набережные Челны (СК)

тел.: +7 (8552) 91-55-48

### Санкт-Петербург

тел.: +7 (812) 606-68-55, 606-68-56,  
606-68-57

### Екатеринбург

тел: +7 (343) 359-29-90, 359-29-93

### Ростов-на-Дону

тел: +7 (863) 201-73-48, 201-79-56,  
201-81-82, 201-83-98

### Новосибирск (ЛК)

тел: +7 (383) 314-79-99, 314-88-58

### Казань

тел: +7 (843) 570-31-48, 570-31-78

### Калининград

тел: +7 (4012) 605-407

### Республика Казахстан, г. Алматы

тел.: +7 (727) 321-22-08,  
+7(701)538-18-75

### Дилерская сеть:

отсканируйте или кликните  
на код, чтобы узнать телефон  
дилера в Вашем регионе



## Технические характеристики системы

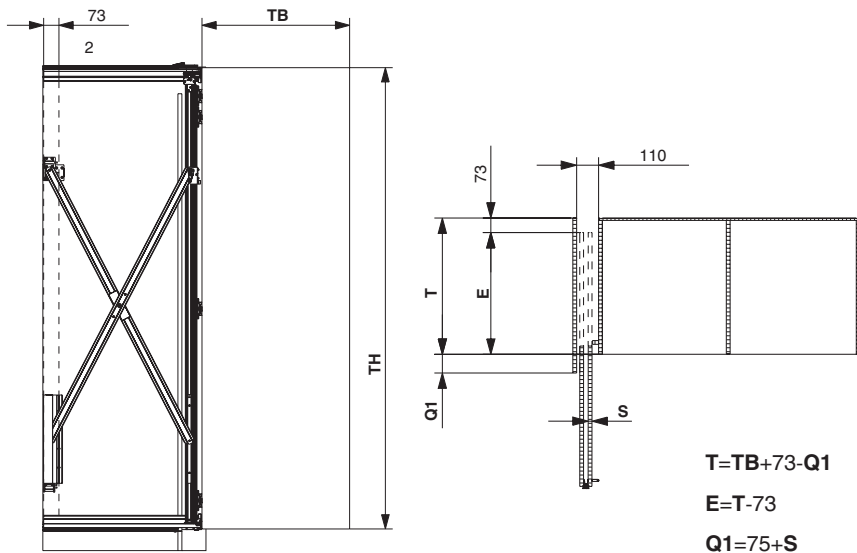

**Максимальный вес фасада:** 25 кг  
(50 кг на складной фасад)

**Высота фасада:** от 1851 до 2600 мм

**Ширина фасада:** от 300 до 700 мм

**Толщина фасада:** от 19 до 28 мм

### Условные обозначения:

**T** – полезная глубина шкафа (до задней стенки)

**ТВ** – ширина фасада в сложенной состоянии

**ТН** – высота фасада

**E** – пространство в нише, необходимое для задвигания фасада

**S** – толщина фасада

**Q1** – выпуск боковой панели

## Состав системы

Комплект для одной складной двери  
левого открывания

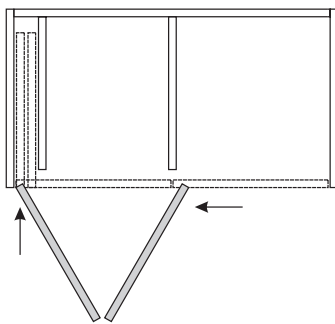

**арт. 27638 Folding Concepta 25**  
комплект фурнитуры  
для 2-х складных дверей, левый (H1851-2600 мм)

Комплект для одной складной двери  
правого открывания

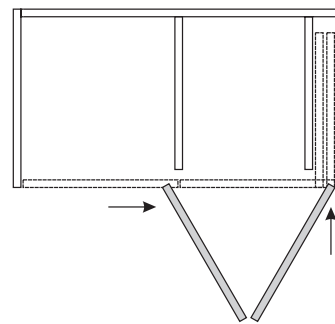

**арт. 27639 Folding Concepta 25**  
комплект фурнитуры  
для 2-х складных дверей, правый (H1851-2600 мм)

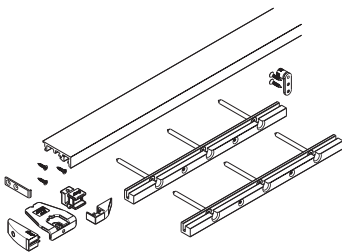

**арт. 24004 Folding Concepta 25**  
профиль нижний 1300 мм,  
в комплекте с фурнитурой

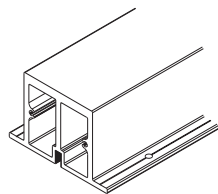

**арт. 24322 Folding Concepta 25**  
профиль-балка  
усиливающая 2600 мм,  
в комплекте с соединителем для  
верхнего профиля

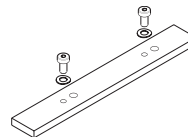

**арт. 24321 Folding Concepta 25**  
соединитель для верхнего  
профиля

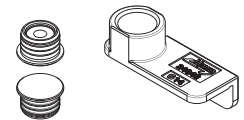

**арт. 24006 Folding Concepta 25**  
комплект из 2х магнитов с  
шаблоном



# арт. 27638 Folding Concepta 25

## Комплект фурнитуры для 2-х складных дверей, левый (1851-2600 мм)

| изображение | наименование  | кол-во | артикул |
|-------------|---|--------|---------|
|             | Механизм выдвижения фасада «ножницы» 1500 мм, отделка сталь оцинкованная                | 1      | 22594   |
|             | Каретка верхняя с регулировкой по высоте  | 1      | 24686   |
|             | Каретка складного фасада  | 1      | 24054   |
|             | Скрытые чашка петли под запресовку  | 1      | 23409   |
|             | Скрытая петля с доводчиком, для деревянной двери, отделка цинк (4 шт.)                  | 1      | 27655   |
|             | Комплект междверных петель (4 шт.)  | 1      | 24218   |
|             | Задний подшипник, отделка сталь оцинкованная, левый                                     | 1      | 24117   |
|             | Задняя направляющая механизма выдвижения «ножницы», отделка алюминий анодированный      | 1      | 25600   |
|             | Фронтальная направляющая механизма выдвижения «ножницы», отделка алюминий анодированный | 1      | 25592   |
|             | Профиль вертикальный 2500 мм, отделка алюминий анодированный                            | 1      | 22056   |
|             | Профиль соединительный верхний правый, нижний левый, длина 500 мм                       | 1      | 24170   |
|             | Профиль соединительный верхний левый, нижний правый, длина 500 мм                       | 1      | 24171   |
|             | Левый нижний фиксатор боковой стенки, 645 мм  | 1      | 24021   |
|             | Переходник верхний левый под фиксатор крепления боковой стенки, 645 мм                  | 1      | 24107   |
|             | Фиксатор боковой стенки нижний левый, верхний правый, 645 мм                            | 1      | 24027   |
|             | Фиксатор боковой стенки нижний правый, верхний левый, 645 мм                            | 1      | 24028   |
|             | Направляющая верхняя левая  | 1      | 24744   |











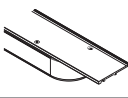

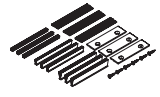
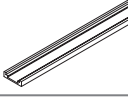
| изображение | наименование   | кол-во | артикул |
|-------------|--|--------|---------|
|             | Направляющая нижняя левая  | 1      | 24746   |
|             | Направляющая верхняя, левая  | 1      | 24070   |
|             | Комплект креплений верхней направляющей (4 шт.)  | 1      | 23645   |
|             | Набор щеток пыльников для демпфирования фасада в 3-х высотах в зависимости от толщины фасада | 1      | 25815   |
|             | Заглушка декоративная, 2620 мм   | 1      | 23541   |
|             | Демпфер на заднюю направляющую механизма «ножницы»   | 1      | 25887   |
|             | Доводчик   | 1      | 24063   |
|             | Двойной направляющий ролик   | 1      | 25656   |
|             | стопор верхний левый, нижний правый  | 1      | 27659   |
|             | стопор верхний правый, нижний левый  | 1      | 27660   |
|             | Декоративная заглушка на стопор  | 1      | 24739   |
|             | стопор   | 1      | 23562   |
|             | набор фиксаторов   | 1      | 24306   |
|             | Комплект винтов для крепления комплектующих к каркасу шкафа: 4,5x20 мм, 40 шт.               | 1      | 24032   |
|             | Комплект винтов для крепления скрытых петель: 4x16 мм (28 шт.)                               | 1      | 25936   |
|             | комплект винтов 5x35 мм, (4 шт.)   | 1      | 24111   |
|             | Ключ шестигранник CH3 с ручкой   | 1      | 13164   |



# арт. 27639 Folding Concepta 25

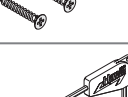
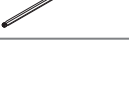

Комплект фурнитуры для 2-х складных дверей, правый (1851-2600 мм)

| изображение   | наименование  | кол-во | артикул |
|---|---|--------|---------|
|     | Механизм выдвижения фасада «ножницы» 1500 мм, отделка сталь оцинкованная                | 1      | 22594   |
|    | Каретка верхняя с регулировкой по высоте  | 1      | 24686   |
|    | Каретка складного фасада  | 1      | 24054   |
|    | Скрытые чашка петли под запресовку  | 1      | 23409   |
|    | Скрытая петля с доводчиком для деревянной двери, отделка цинк (4 шт.)                   | 1      | 27655   |
|    | Комплект междверных петель (4 шт.)  | 1      | 24218   |
|    | Задний подшипник, отделка сталь оцинкованная, правый                                    | 1      | 24097   |
|   | Задняя направляющая механизма выдвижения «ножницы», отделка алюминий анодированный      | 1      | 25600   |
|  | Фронтальная направляющая механизма выдвижения «ножницы», отделка алюминий анодированный | 1      | 25592   |
|  | Профиль вертикальный 2500 мм, отделка алюминий анодированный                            | 1      | 22056   |
|  | Профиль соединительный верхний правый, нижний левый, длина 500 мм                       | 1      | 24170   |
|  | Профиль соединительный верхний левый, нижний правый, длина 500 мм                       | 1      | 24171   |
|  | Правый нижний фиксатор боковой стенки, 645 мм   | 1      | 24022   |
|  | Переходник верхний правый под фиксатор крепления боковой стенки, 645 мм                 | 1      | 24108   |
|  | Фиксатор боковой стенки нижний левый, верхний правый, 645 мм                            | 1      | 24027   |
|  | Фиксатор боковой стенки нижний правый, верхний левый, 645 мм                            | 1      | 24028   |
|  | Направляющая верхняя правая   | 1      | 24745   |

| изображение   | наименование   | кол-во | артикул |
|---|--|--------|---------|
|    | Направляющая нижняя правая   | 1      | 24747   |
|    | Направляющая верхняя, правая   | 1      | 24071   |
|    | Комплект креплений верхней направляющей (4 шт.)  | 1      | 23645   |
|    | Набор щеток пыльников для демпфирования фасада в 3-х высотах в зависимости от толщины фасада | 1      | 25815   |
|    | Заглушка декоративная, 2620 мм   | 1      | 23541   |
|    | Демпфер на заднюю направляющую механизма «ножницы»   | 1      | 25887   |
|    | Доводчик   | 1      | 24063   |
|   | Двойной направляющий ролик   | 1      | 25656   |
|  | стопор верхний левый, нижний правый  | 1      | 27659   |
|  | стопор верхний правый, нижний левый  | 1      | 27660   |
|  | Декоративная заглушка на стопор  | 1      | 24739   |
|  | стопор   | 1      | 23562   |
|  | набор фиксаторов   | 1      | 24306   |
|  | Комплект винтов для крепления комплектующих к каркасу шкафа: 4,5x20 мм, 40 шт.               | 1      | 24032   |
|  | Комплект винтов для крепления скрытых петель: 4x16 мм (28 шт.)                               | 1      | 25936   |
|  | комплект винтов 5x35 мм, (4 шт.)   | 1      | 24111   |
|  | Ключ шестигранник CH3 с ручкой   | 1      | 13164   |

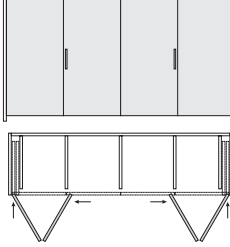
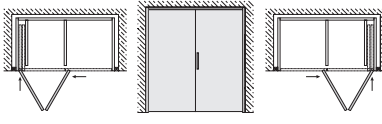
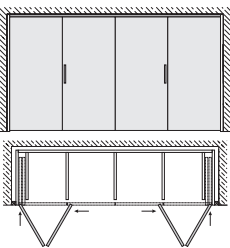

## Варианты шкафов, которые можно организовать при помощи системы FOLDING CONCEPTA 25

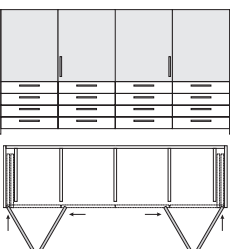
| Тип шкафа   | Список необходимой фурнитуры  |  |
|---|---|--|
| С накладными фасадами                             | <p>В случае <b>однодверного</b> решения:</p> <p><b>Арт. 27638 Folding Concepta 25</b><br/>Комплект фурнитуры для 2х складных дверей, левый (1851-2600 мм), в случае если нужно организовать шкаф с левым открыванием фасада.</p> <p><b>Арт. 27639 Folding Concepta 25</b><br/>Комплект фурнитуры для 2-х складных дверей, правый (1851-2600 мм), в случае если нужно организовать шкаф с правым открыванием фасада.</p> <p><b>Арт. 24004 Folding Concepta 25</b><br/>Профиль нижний 1300 мм, в комплекте с фурнитурой</p> <p><b>Арт. 24006 Folding Concepta 25</b> комплект из 2х магнитов с шаблоном</p>   |  <p style="text-align: center;">левое открывание                      правое открывание</p>   |
|   | <p>В случае <b>двухдверного</b> решения:</p> <p><b>Арт. 27638 Folding Concepta 25</b><br/>Комплект фурнитуры для 2х складных дверей, левый (1851-2600 мм)</p> <p><b>Арт. 27639 Folding Concepta 25</b><br/>Комплект фурнитуры для 2х складных дверей, правый (1851-2600 мм)</p> <p><b>Арт. 24004 Folding Concepta 25</b><br/>Профиль нижний 1300 мм, в комплекте с фурнитурой – необходимо 2 комплекта</p> <p><b>Арт. 24322 Folding Concepta 25</b><br/>Профиль-балка усиливающая 2600 мм, в комплекте с соединителем для верхнего профиля</p> <p><b>Арт. 24321 Folding Concepta 25</b> Соединитель для верхнего профиля</p> <p><b>Арт. 24006 Folding Concepta 25</b> комплект из 2х магнитов с шаблоном – необходимо 2 комплекта</p> |  <p style="text-align: center;">двухдверное открывание</p>                                    |
| Встроенный вариант шкафа                          | <p>В случае <b>однодверного</b> решения:</p> <p><b>Арт. 27638 Folding Concepta 25</b><br/>Комплект фурнитуры для 2х складных дверей, левый (1851-2600 мм), в случае если нужно организовать шкаф с левым открыванием фасада.</p> <p><b>Арт. 27639 Folding Concepta 25</b><br/>Комплект фурнитуры для 2х складных дверей, правый (1851-2600 мм), в случае если нужно организовать шкаф с правым открыванием фасада.</p> <p><b>Арт. 24006 Folding Concepta 25</b> комплект из 2х магнитов с шаблоном</p>  |  <p style="text-align: center;">левое открывание                      правое открывание</p>   |
|   | <p>В случае <b>двухдверного</b> решения:</p> <p><b>Арт. 27638 Folding Concepta 25</b><br/>Комплект фурнитуры для 2х складных дверей, левый (1851-2600 мм)</p> <p><b>Арт. 27639 Folding Concepta 25</b><br/>Комплект фурнитуры для 2х складных дверей, правый (1851-2600 мм)</p> <p><b>Арт. 24322 Folding Concepta 25</b><br/>Профиль-балка усиливающая 2600 мм, в комплекте с соединителем для верхнего профиля</p> <p><b>Арт. 24321 Folding Concepta 25</b> Соединитель для верхнего профиля</p> <p><b>Арт. 24006 Folding Concepta 25</b> комплект из 2х магнитов с шаблоном – необходимо 2 комплекта</p>  |  <p style="text-align: center;">двухдверное открывание</p>                                  |
| Вариант шкафа со встроенным расположением фасадов | <p>В случае <b>однодверного</b> решения:</p> <p><b>Арт. 27638 Folding Concepta 25</b><br/>Комплект фурнитуры для 2х складных дверей, левый (1851-2600 мм), в случае если нужно организовать шкаф с левым открыванием фасада.</p> <p><b>Арт. 27639 Folding Concepta 25</b><br/>Комплект фурнитуры для 2х складных дверей, правый (1851-2600 мм), в случае если нужно организовать шкаф с правым открыванием фасада.</p> <p><b>Арт. 24006 Folding Concepta 25</b> комплект из 2х магнитов с шаблоном</p>  |  <p style="text-align: center;">левое открывание                      правое открывание</p> |
|   | <p>В случае <b>двухдверного</b> решения:</p> <p><b>Арт. 27638 Folding Concepta 25</b><br/>Комплект фурнитуры для 2х складных дверей, левый (1851-2600 мм)</p> <p><b>Арт. 27639 Folding Concepta 25</b><br/>Комплект фурнитуры для 2х складных дверей, правый (1851-2600 мм)</p> <p><b>Арт. 24322 Folding Concepta 25</b><br/>Профиль-балка усиливающая 2600 мм, в комплекте с соединителем для верхнего профиля</p> <p><b>Арт. 24321 Folding Concepta 25</b> Соединитель для верхнего профиля</p> <p><b>Арт. 24006 Folding Concepta 25</b> комплект из 2х магнитов с шаблоном – необходимо 2 комплекта</p>  |  <p style="text-align: center;">двухдверное открывание</p>                                  |





Вариант шкафа с накладными фасадами

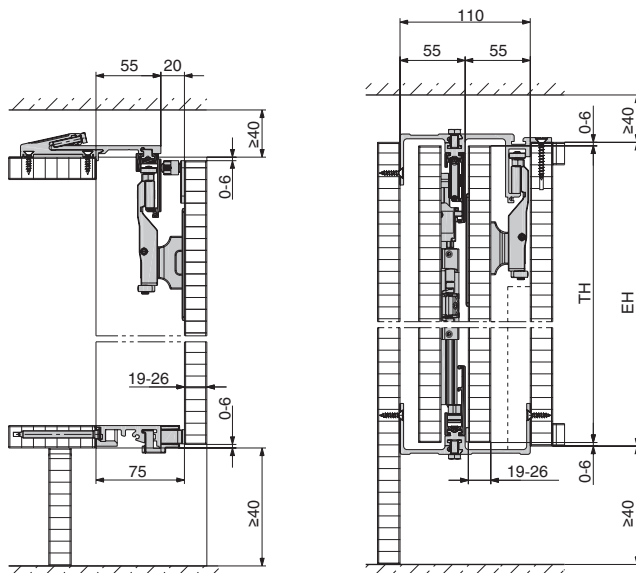
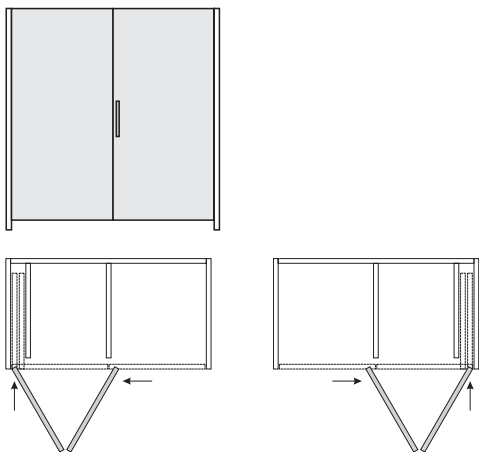

Встроенный вариант шкафа

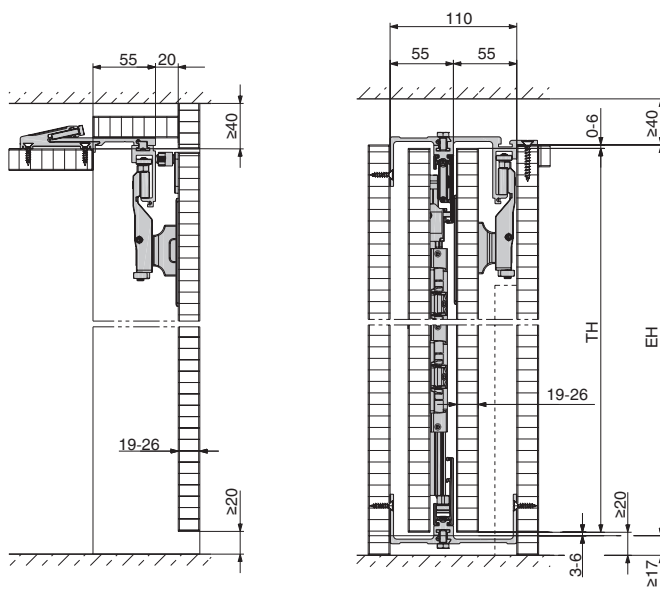
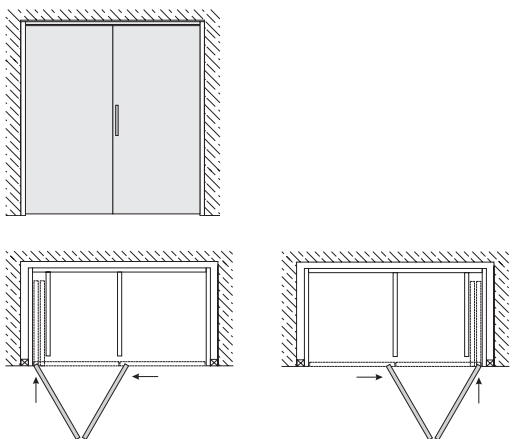

Вариант шкафа с верхним расположением фасада

