

СИСТЕМА РАЗДВИЖЕНИЯ ДВЕРЕЙ TONGO 2

Tongo 2 – это опорная система, предназначенная для изготовления отдельно стоящих и встроенных шкафов – купе с раздвижными дверями.

Система используется с глухими фасадами толщиной 16-32 мм и весом до 60 кг, изготовленными из плитных материалов. Также возможно применение с фасадными профилями серии SP.16. Система состоит из верхних и нижних направляющих и комплекта фурнитуры для одной двери.

Комплект включает в себя:

- каретка нижняя, врезная, универсальная – 2 шт.
- каретка верхняя левая – 1 шт.
- каретка верхняя правая – 1 шт.
- саморез 4x16 головка потай – 8 шт.
- саморез 4x14 головка овал – 6 шт.
- ключ шестигранник SH.4 – 1 шт.

Корпус нижних кареток изготовлен из стали, а ходовой ролик – из пластика POM с подшипником. Все это гарантирует продолжительный срок службы и высокую плавность хода системы Tongo. Каретки врезного монтажа позволяют использовать фасады толщиной до 32 мм. Опционально для данной системы доступны верхние стопоры и комплекты доводчиков.



ПОДБОР КОМПОНЕНТОВ СИСТЕМЫ РАЗДВИЖЕНИЯ ДВЕРЕЙ TONGO 2

1. Выбираем направляющие

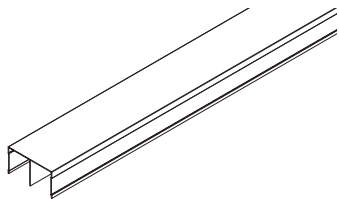

арт. M-SDS.UT.01.3000.XX
направляющая верхняя 3000 мм

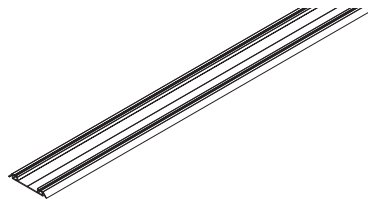

арт. M-SDS.LT.01.3000.XX
направляющая нижняя 3000 мм

2. Выбираем кол-во комплектов фурнитуры в зависимости от количества дверей

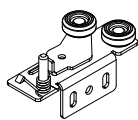
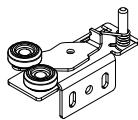
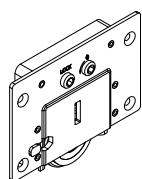
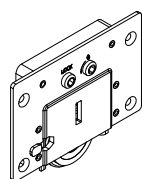
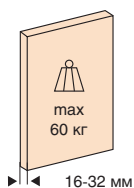

арт. M-SDS.TO2.KIT.RD1.32
комплект фурнитуры для 1-ой двери

2-х дверный шкаф

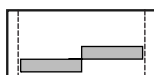
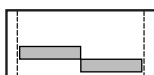

2 комплекта

3-х дверный шкаф



3 комплекта

3. Выбираем кол-во стопоров и доводчиков (если это необходимо)

Вариант с верхними стопорами

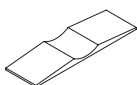

арт. TSP.01.TR
стопор верхний, цвет прозрачный

2-х дверный шкаф



4 шт.

3-х дверный шкаф



5 шт.

Вариант с доводчиками

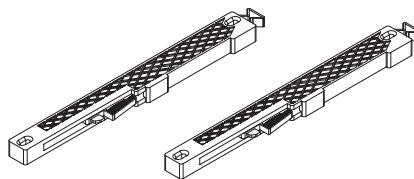

арт. M-SDS.TO1.KIT.D02.60
комплект доводчиков 2 шт. (60 кг)

2-х дверный шкаф



2 комплекта

3-х дверный шкаф



2 комплекта*

* В случае организации 3-х дверного шкафа, два фасада, располагающиеся на одной направляющей, будут иметь доводчик только на закрытие, а центральная дверь либо правого, либо левого открывания.



СИСТЕМА РАЗДВИЖЕНИЯ ДВЕРЕЙ TONGO

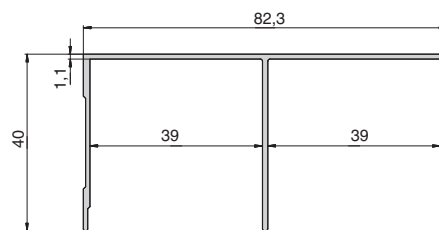

Tongo направляющая верхняя

артикул	длина, мм	материал	отделка	упаковка, шт.
M-SDS.UT.01.3000.31P	3000	алюминий	алюминий анодированный	1

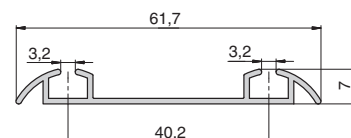

Tongo направляющая нижняя

артикул	длина, мм	материал	отделка	упаковка, шт.
M-SDS.LT.01.3000.31P	3000	алюминий	алюминий анодированный	1

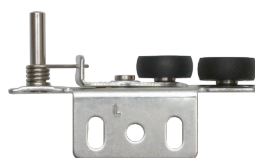

Состав комплекта:

- каретка нижняя, врезная, универсальная – 2 шт.
- каретка верхняя левая – 1 шт.
- каретка верхняя правая – 1 шт.
- саморез 4x16 головка потай – 8 шт.
- саморез 4x14 головка овал – 6 шт.
- ключ шестигранник SH.4 – 1 шт.

Tongo 2 комплект фурнитуры для 1-ой двери

артикул	материал	отделка / цвет	упаковка, компл.
M-SDS.TO2.KIT.RD1.32	металл / пластик	цинк / серый	1 / 40





Состав комплекта:

- доводчик – 2 шт.
- шуруп-саморез 4x30 – 4 шт.

Топог комплект доводчиков (60 кг)

артикул	материал	цвет	упаковка, компл.
M-SDS.TO1.KIT.D02.60	пластик	серый	1 / 40



стопор самоклеящийся

артикул	материал	цвет	упаковка, шт.
TSP.01.TR	пластик	транспарент	100

СХЕМА РАСЧЕТА ВЫСОТЫ И ПРИСАДКИ ФАСАДА

Расчет высоты фасада



Схема присадки фасада



L – высота фасада
H – высота проёма (расстояние от пола шкафа до потолка)

Формула расчета высоты фасада: $L=H-43$

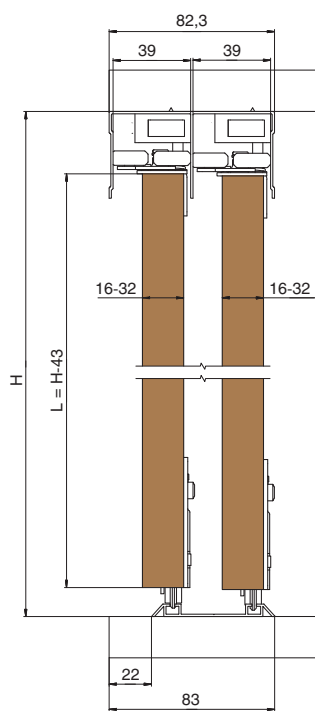
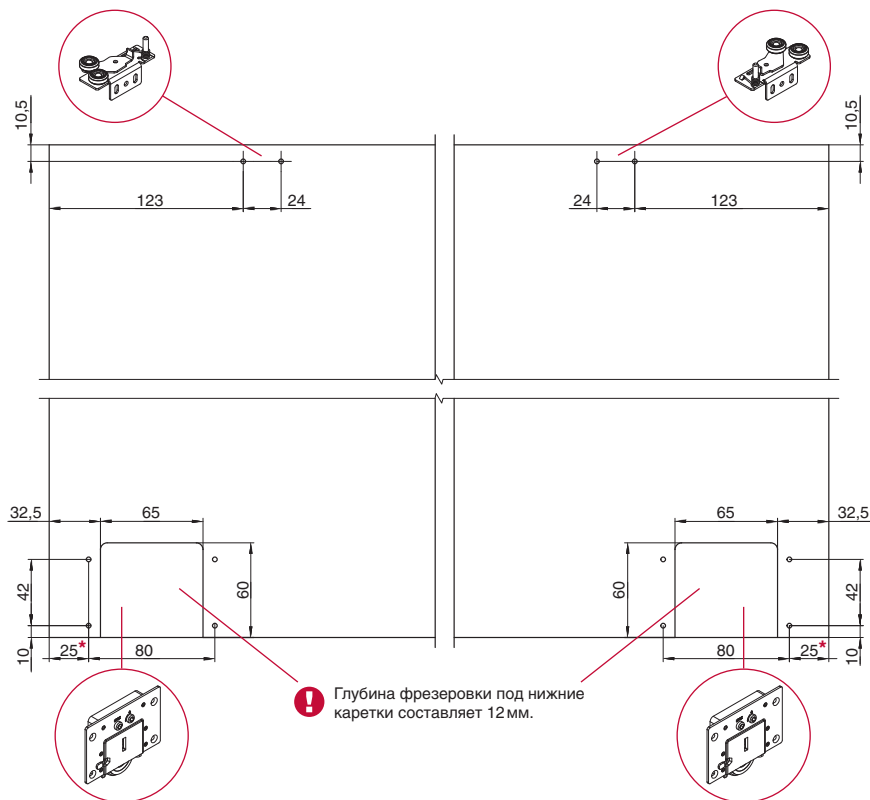
* При использовании системы с вертикальными накладными профилями-ручками необходимо сместить присадку нижних кареток к центру фасада на устойчивую глубину данного профиля.



ДОПОЛНИТЕЛЬНЫЙ ВЫБОР

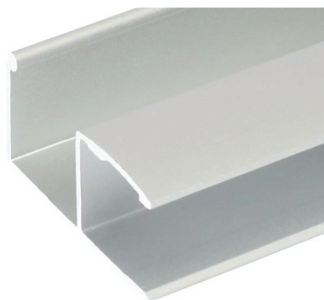

профиль-ручка SP16.02 для 16 мм

артикул	длина, мм	материал	отделка	упаковка, шт.
SP16.02.540.21P	5400	алюминий	алюминий анодированный	1 / 6

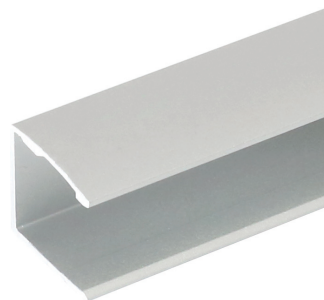

профиль-заглушка SP16.03 для 16 мм

артикул	длина, мм	материал	отделка	упаковка, шт.
SP16.03.540.21P	5400	алюминий	алюминий анодированный	1 / 6

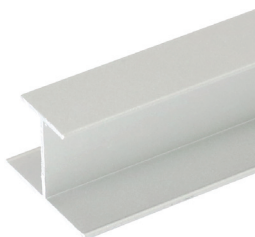

профиль-разделитель SP16.04 для 16 мм

артикул	длина, мм	материал	отделка	упаковка, шт.
SP16.04.300.21P	3000	алюминий	алюминий анодированный	1 / 6



уплотнитель под установку стекла 4 мм, для профилей серии SP16

артикул	материал	отделка	упаковка, бухта
GP.SP16.LM	силикон	транспарент	25 метров



уплотнитель щеточный 7*6

Продажа от 1 м

артикул	материал	цвет	упаковка
SB.4R0.7X6.SV	пластик	серебро	275 метров

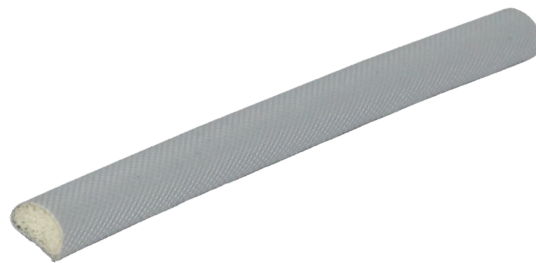

уплотнитель полиуретановый 9*6

артикул	длина, мм	материал	цвет	упаковка, шт.
SP.QB1.9X6.GR	2750	пластик	серый	30



фиксатор для уплотнителя щеточного

артикул	материал	отделка	упаковка, шт.
CLM.01.ZN	сталь	цинк	200



шуруп-саморез 4,2x13мм, с прессшайбой

отгрузка от 1 шт.



артикул	материал	отделка	упаковка, шт.
5885/B04.2X013--BP-PH-B	сталь	цинк	1000

